



# KC-S701

**Руководство пользователя**

# Начало работы

Благодарим вас за приобретение смартфона KYOCERA.

Перед началом использования прочитайте руководство пользователя и прилагаемое краткое руководство для правильной работы с устройством.

Выберите используемую модель в списке, перейдя по следующему URL-адресу, чтобы просмотреть драйвер USB.

<http://global.kyocera.com/ruggedphone/>

## Содержимое упаковки

- Главное устройство KC-S701











- Адаптер питания
- Кабель Micro USB
- Наушники с микрофоном
- Гарантия
- Краткое руководство

### Примечания



- Батарея встроена в устройство.
- Карта памяти microSD и беспроводное зарядное устройство не входят в комплект.

## Обозначения, используемые в этом документе



В этом документе для обозначения основных действий используются символы , , , , , , ,  и .

Кроме того, используются обозначения некоторых указанных далее значков и элементов, которые отображаются на дисплее.

Пример.

На домашнем экране коснитесь  ►  ► [О телефоне].

Пояснение.

Коснитесь значка  в нижней части домашнего экрана. В отобразившемся списке приложений проведите вправо или влево по экрану и коснитесь . Затем проведите вверх и вниз по экрану на отобразившемся экране меню настроек и коснитесь [О телефоне].

### Примечания

- В этом руководстве описаны действия, доступные на домашнем экране при использовании заводских настроек. При изменении каких-либо настроек порядок выполнения действий, значки и т.д. могут отличаться от приведенного описания. Кроме того, описание действий соответствует вертикальному расположению дисплея. При использовании дисплея в горизонтальном положении элементы меню и т.п. могут отличаться.
- Экраны и изображения, использованные в этом руководстве, приведены для примера и могут отличаться от фактических устройств и экранов. Кроме того, часть экрана может быть не показана.

# Оглавление

---

Содержимое упаковки .....	1
Обозначения, используемые в этом документе .....	1
Отказ от ответственности .....	3
Меры предосторожности (подлежат строгому соблюдению).....	4
Утилизация устройства .....	15
Меры предосторожности при использовании устройства .....	16
Примечания по свойствам водонепроницаемости, пылезащищенности и ударопрочности .....	25
Использование приложений .....	36

---

## Проверка и настройка перед использованием 37

Названия и функции компонентов .....	37
Установка/извлечение nano SIM-карты.....	39
Установка/извлечение карты памяти microSD .....	41
Зарядка .....	42
Включение/выключение питания .....	44
Первоначальные настройки .....	45
Использование сенсорной панели .....	46
Домашний экран .....	47
Строка состояния .....	48
Панель уведомлений .....	49

---

## Приложения 51

Использование списка приложений.....	51
Телефон .....	51
Контакты .....	52

SMS/MMS .....	53
Email.....	54
Gmail .....	55
Chrome.....	56
Камера.....	57
Галерея.....	59
Play Маркет .....	59
Экономичный режим.....	60

---

## Настройки устройства 61

Отображение меню настроек .....	61
БЕСПРОВОДНЫЕ СЕТИ .....	61
УСТРОЙСТВО .....	64
ЛИЧНЫЕ ДАННЫЕ .....	66
АККАУНТЫ .....	67
СИСТЕМА .....	68

---

## Приложение 69

Основные технические характеристики .....	69
Удельная поглощаемая мощность мобильного телефона .....	69
Лицензия OpenSSL .....	71
Уведомление FCC .....	73
Сведения о воздействии радиочастотных волн в Европе .....	75
Декларация соответствия .....	76
Права на интеллектуальную собственность .....	76
Программное обеспечение с открытым исходным кодом.....	80

## Отказ от ответственности

- Компания не несет ответственности за какие-либо повреждения, вызванные землетрясениями, вспышками молний, грозами, наводнениями и прочими стихийными бедствиями, а также пожарами, действиями третьих лиц, прочими несчастными случаями, произошедшими в результате намеренных или ошибочных действий пользователя с устройством, а также в результате использования устройства в исключительных условиях, находящихся вне компетенции Компании.
- Компания не несет ответственности за случайный ущерб (изменение или утрату описанного содержимого, упущенный коммерческий доход, нарушение коммерческой деятельности и т.д.), причиненный в результате использования или невозможности использования данного устройства.
- Компания не несет ответственности за любой ущерб, причиненный в результате несоблюдения указаний, приведенных в настоящем руководстве.



- Компания не несет ответственности за любой ущерб, причиненный, например, в результате неисправности, связанной с подключением других устройств или использованием программного обеспечения, не связанного с Компанией.
- В некоторых случаях данные изображений или загрузок могут быть изменены или утрачены в результате сбоев, ремонта и прочих действий с устройством. Компания не несет ответственности за любой ущерб или утраченный доход в результате восстановления этих данных.
- Рекомендуется копировать важные данные на жесткий диск компьютера и т.д. Независимо от причины дефекта или неисправности Компания не несет ответственности за изменение или утрату сохраненных данных.

### Примечания

- Частичное или полное воспроизведение содержимого данного руководства запрещено.
- Содержимое данного руководства может быть изменено без уведомления.

## Меры предосторожности (подлежат строгому соблюдению)

- Перед использованием устройства внимательно ознакомьтесь с мерами предосторожности для правильной работы с устройством. После прочтения храните меры предосторожности в безопасном месте.
- Меры предосторожности содержат указания, которые необходимо соблюдать для предотвращения повреждения имущества и (или) получения травм пользователем и другими людьми.
- Меры предосторожности разделены на следующие категории в соответствии с тяжестью ущерба, который может возникнуть при их несоблюдении.

 ОПАСНО	<p>Этот символ обозначает "непосредственную угрозу смерти или получения тяжелой травмы" при несоблюдении указаний.</p>
 ОСТОРОЖНО	<p>Этот символ обозначает "вероятность смерти или получения тяжелой травмы" при несоблюдении указаний.</p>

 ВНИМАНИЕ	<p>Этот символ обозначает "риск получения незначительной травмы или физического повреждения" при несоблюдении указаний.</p>
--	---





- Объяснение графических символов, используемых в тексте мер предосторожности

	<p>Обозначает недопустимое действие.</p>
	<p>Означает, что запрещается разбирать устройство.</p>
	<p>Означает, что запрещается использовать устройство в местах, в которых оно может промокнуть, а также допускать попадание влаги на устройство.</p>
	<p>Означает, что работа с устройством влажными руками не допускается.</p>
	<p>Обозначает действие, которое требуется выполнить.</p>
	<p>Означает, что вилку необходимо отключить от электрической розетки.</p>









## Общие меры предосторожности при работе с главным устройством, встроенной батареей, адаптером питания и периферийными устройствами.

### ОПАСНО









-  Запрещается использовать, хранить или оставлять устройство в местах с высокой температурой (например, около огня, обогревателя, под воздействием прямых солнечных лучей, в машине, оставленной под солнцем). Это может привести к воспламенению, повреждению корпуса, сбою, возгоранию или получению травм.
-  Перед посещением мест, в которых возможно скопление газа, например автозаправочных станций, выключите устройство.
-  Запрещается помещать устройство в кухонные приборы, например в микроволновые печи или в герметичные емкости. Это может привести к воспламенению, повреждению корпуса, сбою, возгоранию или получению травм.
-  Не бросайте устройство в огонь и не нагревайте его. Это может привести к воспламенению, повреждению корпуса или возгоранию.

-  Не допускайте короткого замыкания разъема для внешних устройств, разъема для наушников с микрофоном и т.д. Кроме того, не допускайте контакта инородных проводящих объектов (металлических предметов, карандашных грифелей и т.д.) с разъемом для внешних устройств, разъемом для наушников с микрофоном и т.д. или попадания внутрь их. Это может привести к пожару, ожогу или сбою вследствие нагревания.
-  При использовании металлических аксессуаров не допускайте контакта металлической части с разъемом для внешних устройств, разъемом для наушников с микрофоном или электрической розеткой. Это может привести к поражению электрическим током, воспламенению, получению травм или сбою.
-  Не направляйте объектив камеры на солнце в течение длительного времени. Это может привести к воспламенению, повреждению корпуса светособирающего механизма или к возгоранию.
-  Запрещается разбирать, изменять или ремонтировать устройство. Это может привести к сбою, воспламенению, поражению электрическим током или получению травм. Компания не несет ответственности в случае несоответствия данного устройства или периферийных устройств стандартам вследствие изменения устройства и т.п.

## ОСТОРОЖНО

-  Не роняйте устройство и не подвергайте его сильным встряскам, как при броске. Это может привести к повреждению корпуса, перегреву, воспламенению или сбою.
-  Не пользуйтесь устройством на улице, если слышен гром. При этом пользователь подвергается опасности удара молнией и поражения электрическим током.
-  Не прикасайтесь руками, пальцами и другими частями тела к разъему для внешних устройств. Это может привести к поражению электрическим током, получению травм или сбою.
-  Если устройство повреждено в результате падения и т.д., треснул дисплей или видны внутренние компоненты, не прикасайтесь к треснувшему дисплею или видимым компонентам руками. Это может привести к поражению электрическим током или получению травм от поврежденных компонентов.
-  При выполнении зарядки намокшего устройства может произойти поражение электрическим током, короткое замыкание или образоваться коррозия, а перегрев может привести к пожару, неисправности или получению ожогов.
-  Эта модель устройства обладает водонепроницаемыми свойствами, однако необходимо прекратить использование устройства при попадании воды или другой жидкости внутрь устройства через заглушку разъема для внешних устройств, заглушку разъема карты памяти, заглушку разъема для наушников с микрофоном и т.д. При продолжении использования устройства в этом состоянии может произойти перегрев, возгорание или сбой.
-  Запрещается пользоваться устройством во время движения на автомобиле, мотоцикле или велосипеде, а также во время ходьбы. Это может нарушить безопасность дорожного движения и привести к несчастному случаю.
-  Если зарядка не завершена по истечении указанного времени, прекратите зарядку. При несоблюдении этого требования может произойти утечка жидкости, перегрев, повреждение корпуса или воспламенение.
-  Не оставляйте устройство в местах, доступных для маленьких детей. Маленькие дети могут случайно проглотить небольшие детали и т.п. и задохнуться либо могут уронить устройство и пораниться или получить травму.

 **ВНИМАНИЕ**

- 
-  Не храните устройство в местах, подверженных воздействию прямых солнечных лучей (например, в транспортных средствах), местах с возможностью повышения температуры, местах с возможностью сильного понижения температуры, местах с высокой влажностью или сильным запылением. Это может привести к перегреву, деформации или сбою.
- 
-  Не оставляйте устройство на неустойчивых поверхностях, например на шатких стойках или наклонных поверхностях. При падении устройства оно может причинить травму или ущерб. Обратите на это особое внимание, если включена вибрация. Кроме того, учтите возможность встряски и т.п.
- 
-  На накрывайте и не оборачивайте устройство постельными принадлежностями во время использования или зарядки устройства. Это может привести к возгоранию, сбою или получению травм.
- 
-  Не держите устройство или адаптер питания долго в руках во время подачи питания из внешнего источника. Это может привести к получению низкотемпературных ожогов.
- 
-  При продолжительном использовании устройство может нагреваться, особенно в среде с высокой температурой. Соблюдайте осторожность при продолжительном контакте устройства с кожей во время его использования, так как это может привести к получению низкотемпературных ожогов.
- 
-  Не пользуйтесь розетками или удлинителями, если условия использования не соответствуют их номинальным характеристикам. Кроме того, превышение номинальных характеристик, например, при подключении нескольких устройств к одному удлинителю, может привести к перегреву и возгоранию.
- 
-  Не помещайте устройство поблизости от агрессивных химических веществ или в местах образования агрессивного газа. Это может привести к сбою или утрате внутренних данных.
- 
-  Не пользуйтесь устройством при наличии дыма, необычного запаха или шума, чрезмерного перегрева и при прочем необычном поведении устройства. Во время зарядки отсоедините адаптер питания от сети, убедитесь, что устройство не слишком горячее, и выключите питание.



- 
-  При подключении наушников и т.п. к устройству установите безопасный для слуха уровень громкости. Слишком высокий уровень громкости или непрерывное длительное использование наушников может оказать вредное воздействие на органы слуха. Кроме того, при слишком высокой громкости можно не слышать окружающие звуки, что может привести к ДТП на железнодорожном переезде или пешеходном переходе.

- 
-  Если к устройству подключены наушники, регулировку громкости следует выполнять постепенно, повышая ее на небольшое значение. Если сразу слишком сильно увеличить громкость, внезапный громкий звук из наушников и т.п. может оказать вредное воздействие на органы слуха.

- 
-  При использовании адаптера питания или внешнего устройства вставляйте разъем в терминал и извлекайте из терминала без перекосов. Проверьте правильность расположения разъема. При установке разъема в неправильном положении может произойти повреждение или сбой.

## Главное устройство

### ОПАСНО

-  Не протыкайте устройство гвоздями, не ударяйте по нему молотком и не наступайте на устройство. Это может привести к возгоранию или повреждению.

- 
-  Следите, чтобы животные не прокусили устройство. Это может привести к утечке, перегреву, повреждению корпуса, воспламенению встроенной батареи, возгоранию или получению травмы.

### ОСТОРОЖНО

-  Не пользуйтесь устройством на борту самолета. Тем не менее, некоторые авиакомпании разрешают пассажирам пользоваться сотовыми телефонами. Для получения дополнительных сведений обратитесь в авиакомпанию, услугами которой вы пользуетесь.



Выключайте устройство, находясь вблизи от высокочастотных электронных приборов. Несоблюдение этого требования может нарушить работу этих электронных приборов. (Например, устройство может повлиять на работу таких электронных приборов, как кардиостимуляторы, слуховые аппараты, прочие медицинские приборы, пожарные сигнализации и автоматические двери. Если вы пользуетесь электронным медицинским прибором, обратитесь к производителю или продавцу этого прибора для получения информации о возможном воздействии радиоволн.)





При использовании этого устройства вблизи от имплантированного кардиостимулятора, имплантированного кардиовертера-дефибриллятора или другого электронного медицинского прибора радиоволны могут нарушить работу этих аппаратов и приборов. Соблюдайте следующие указания.

- Лица с имплантированным кардиостимулятором или имплантированным кардиовертером-дефибриллятором должны носить или использовать это устройство на расстоянии не менее 15 см от кардиостимулятора или кардиовертера-дефибриллятора.

- Если устройство затруднительно держать на расстоянии не менее 15 см, например в ситуациях, когда свобода движений ограничена, поскольку поблизости могут находиться лица с кардиостимулятором или кардиовертером-дефибриллятором, выключите устройство или переведите его в режим полета.
- Обратите внимание на следующие пункты при использовании устройства в медицинских учреждениях.
  - Запрещается проносить устройство в операционные, реанимационные отделения и отделения кардиореанимации.
  - Выключайте устройство в больничных палатах.
  - Даже находясь в вестибюле и т.д., выключайте устройство, если поблизости находятся электронные медицинские приборы.
  - Если в медицинском учреждении установлены зоны, в которых использование или пронос устройства запрещены, выполняйте требования данного медицинского учреждения.
- При использовании других электронных медицинских приборов, кроме имплантированных кардиостимуляторов или имплантированных кардиовертеров-дефибрилляторов, за пределами медицинского учреждения (например, при получении медицинского ухода на дому) обратитесь к производителю используемого прибора для получения информации о воздействии радиоволн на прибор.

 Следите за окружающей обстановкой при совершении звонков, отправке сообщений, использовании Интернета и игр, выполнении снимков и прослушивании музыки. Несоблюдение этого требования может привести к падению или ДТП.

 Не используйте вспышку перед глазами человека. Не смотрите на вспышку во время ее срабатывания. Это может вызвать ухудшение зрения и т.д. Соблюдайте особую осторожность и не фотографируйте маленьких детей с очень близкого расстояния.

 Не направляйте вспышку на движущиеся во встречном направлении автомобили, мотоциклы, велосипеды и т.д. Вспышка может дезориентировать водителя, что может привести к потере управления и ДТП.

 В редких случаях у некоторых людей наблюдаются такие симптомы, как кратковременные мышечные сокращения, потеря сознания и т.д. при взгляде на непрерывно мерцающие экраны. Лицам, у которых ранее наблюдались подобные симптомы, необходимо проконсультироваться с терапевтом перед использованием устройства.

 Дисплей изготовлен из химически закаленного стекла. В случае повреждения дисплея не прикасайтесь к осколкам. Это может привести к получению травм.







 Не держите динамик близко к уху. Громкий звук может ухудшить слух.

## ВНИМАНИЕ

 В очень редких случаях использование главного устройства в автомобиле может нарушать работу внутренних электронных систем автомобиля. В этом случае прекратите использование устройства, так как это нарушает безопасность дорожного движения.

- !** При появлении неприятных ощущений на коже незамедлительно прекратите пользоваться устройством и обратитесь к дерматологу. В некоторых случаях наблюдается зуд, высыпания, дерматит и т.д., в зависимости от конституции и состояния организма. При изготовлении устройства использованы следующие материалы.

Компонент	Материал	Покрытие поверхности
Наружный корпус (со стороны дисплея)	Полиамидный полимер	Акриловое покрытие с УФ отверждением, уретановое покрытие горячей вулканизации
Наружный корпус (верхняя часть со стороны дисплея), наружный корпус (нижняя часть со стороны дисплея), кнопка УВЕЛИЧЕНИЯ/УМЕНЬШЕНИЯ громкости, кнопка прямого доступа (окружность), панель динамика, кольцо вокруг объектива камеры, кольцо вокруг вспышки, декоративные винты (с задней стороны)	Прорезиненный поликарбонат	Акриловое покрытие с УФ отверждением
Наружный корпус (с задней стороны), заглушка разъема для наушников с микрофоном, заглушка разъема карты памяти	Прорезиненный поликарбонат/уретановый полимер	Акриловое покрытие с УФ отверждением
Кнопка прямого доступа (внутренняя часть), объектив камеры, линза вспышки	ПММА-полимер	Обработка с отверждением покрытия
Дисплей	Химически закаленное стекло	Обработка для предотвращения загрязнений
Кнопка возврата, кнопка перехода на домашний экран, кнопка доступа к запущенным приложениям, заглушка разъема для внешних устройств	Прорезиненный поликарбонат/уретановый полимер	Нет
Кнопка питания, кнопка громкоговорителя, кнопка камеры	Уретановый полимер	Нет
Декоративные винты (со стороны дисплея)	Углеродистая сталь	Покрытие трехвалентным хромом черного цвета

- 
-  Не подносите устройство близко к намагнитченным предметам, например к банковским картам для снятия наличных, дискетам, кредитным и дебетовым картам. Это может привести к потере записанной на них информации.
- 
-  Не допускайте попадания жидкости, металлических предметов и прочих инородных тел внутрь разъема для наушников с микрофоном, разъема для внешних устройств, разъема карты памяти microSD или разъема nano SIM-карты. Это может привести к возгоранию, поражению электрическим током, получению травм или сбою.
- 
-  Не раскачивайте устройство, держа его за провод наушников, ремешок и т.д. Это может привести к несчастному случаю или повреждению.
- 
-  При использовании устройства заглушка разъема для внешних устройств, заглушка разъема карты памяти и заглушка разъема для наушников с микрофоном должны быть закрыты. Если эти заглушки открыты, грязь или вода могут попасть внутрь и вызвать сбой.
- 
-  Лицам со слабым сердцем следует с осторожностью настраивать вибрацию и громкость мелодии входящего вызова. Несоблюдение этого требования может неблагоприятно отразиться на состоянии сердца.
- 
-  Не кладите устройство непосредственно на песок на пляже и т.п. Песок и другие мелкие частицы могут попасть внутрь микрофона, динамика, микрофона системы шумоподавления и т.д. и ухудшить громкость. При попадании песка внутрь устройства может произойти перегрев или сбой.
- 
-  При использовании устройства для совершения вызовов или передачи данных соблюдайте осторожность и не допускайте длительного контакта устройства с кожей, не закрывайте устройство бумагой, тканью, постельными принадлежностями и т.д. Главное устройство может сильно нагреться, что приведет к возгоранию, сбою, получению травм или ожогов.

## Встроенная батарея



В этом устройстве установлена встроенная литиево-ионная батарея. Во время приобретения устройства батарея заряжена не полностью. Перед использованием устройства зарядите батарею.

### ОПАСНО

 При попадании жидкости в случае утечки на кожу или одежду незамедлительно промойте это место водой для предотвращения получения травмы. При попадании жидкости в глаза не трите их. Промойте глаза водой и незамедлительно обратитесь к врачу для предотвращения утраты зрения. При попадании жидкости на устройство вытрите жидкость, не прикасаясь к ней.

 Встроенная батарея является расходным материалом. Ухудшение рабочих характеристик встроенной батареи (например, значительное снижение времени работы устройства после каждой зарядки) указывает на то, что срок службы батареи подошел к концу, поэтому прекратите использование устройства. При несоблюдении этого требования может произойти перегрев, возгорание, повреждение корпуса или утечка. Срок службы встроенной батареи зависит от использования и т.д.

## Адаптер питания

### ОСТОРОЖНО

 Не используйте источники питания, напряжение которых отличается от указанного. Это может привести к воспламенению, возгоранию, перегреву, поражению электрическим током или получению травм.

 Полностью вставляйте вилку адаптера питания в электрическую розетку. Если вилка вставлена не полностью, это может привести к поражению электрическим током, перегреву, воспламенению, возгоранию или получению травм. Не используйте поврежденный адаптер питания или плохо закрепленную электрическую розетку.

 Не допускайте повреждений, не изменяйте, не перекручивайте кабель адаптера питания, не ставьте на него тяжелые предметы и не тяните за него. Не используйте поврежденный кабель питания. Это может привести к поражению электрическим током, короткому замыканию, возгоранию или получению травм.

 Не прикасайтесь руками, пальцами или другими частями тела к разъему для внешних устройств или разъему для наушников с микрофоном. Это может привести к поражению электрическим током, получению травм или сбою.



Если слышен гром, не прикасайтесь к вилке. Это может привести к поражению электрическим током в результате удара молнии.



При очистке адаптера питания отключайте его от электрической розетки. Если оборудование остается подключенным во время очистки, это может привести к короткому замыканию.



Стирайте пыль с вилки. Несоблюдение этого требования может привести к возгоранию, ожогам или поражению электрическим током.



Располагайте и устанавливайте автомобильные устройства в местах, в которых они не мешают управлению автомобилем и работе средств защиты, например подушек безопасности. Несоблюдение этого требования может привести к ДТП. При установке автомобильных устройств следуйте указаниям в руководствах этих устройств.



Если адаптер питания не будет использоваться в течение длительного времени, отсоедините его от электрической розетки. Несоблюдение этого требования может привести к возгоранию или сбою.



Не используйте в местах, подверженных прямому воздействию брызг воды, мочи животных или других жидкостей. Это может привести к сбоям и получению травм вследствие перегрева, возгорания, поражения электрическим током или короткого замыкания электрических цепей. При попадании на устройство брызг воды незамедлительно отсоедините адаптер питания.



## ВНИМАНИЕ



Не используйте в местах с повышенной влажностью, например в ванной, не подсоединяйте и не отсоединяйте адаптер питания влажными руками. Это может привести к поражению электрическим током, получению травм или сбою.



Замену батареи проводите на устойчивой поверхности. Если устройство помещено на наклонную или неустойчивую поверхность, оно может упасть и причинить травму или ущерб. Обратите на это особое внимание, если включена вибрация. Кроме того, не накрывайте и не оборачивайте устройство тканью или постельными принадлежностями. Это может привести к возгоранию, получению травм или сбою.



При отсоединении адаптера питания от электрической розетки возьмитесь за адаптер питания и извлеките его. Не тяните за кабель, так как это может привести к его повреждению.

## Утилизация устройства

### Батарея

Это устройство выполнено в корпусе типа “моноблок”, поэтому заднюю крышку и батарею не удастся снять.

Соблюдайте осторожность.

Следуйте следующим предостережениям.

- Не пытайтесь открыть заднюю крышку.
- Не извлекайте батарею, не заменяйте и не разбирайте ее.
- Соблюдайте осторожность, чтобы не повредить заднюю крышку устройства.
- Не сжигайте устройство и не утилизируйте его вместе с бытовыми отходами.

Утилизацию устройства (включая встроенную батарею) выполняйте в соответствии с нормами по охране окружающей среды вашего региона.



При наличии этой метки на сотовых устройствах и дополнительных принадлежностях по окончании срока их службы необходимо сдать их в один из следующих пунктов сбора отходов.

- Контейнер для сбора отходов, соответствующий определенному компоненту, в пункте переработки отходов в месте вашего проживания
- Контейнер для сбора отходов в магазине

Для предотвращения загрязнения окружающей среды устройства с истекшим сроком эксплуатации подвергаются вторичной переработке. Информация для Европейских стран  
Использование пунктов сбора отходов бесплатно.

В пункт сбора необходимо сдавать все устройства с этой меткой.

Информация для стран за пределами Европы

Если в месте вашего проживания нет подходящего пункта сбора отходов или если в нем имеется предприятие по утилизации компонентов устройств с этой меткой, необходимо сдать их в пункт приема материалов, подлежащих вторичной переработке. Не выбрасывайте их вместе с бытовыми отходами.



## Меры предосторожности при использовании устройства

Эти меры предосторожности предназначены для обеспечения полноценного использования устройства. Внимательно прочитайте эти меры предосторожности для правильной работы с устройством.

### ■ Общие меры предосторожности при работе с главным устройством, встроенной батареей, адаптером питания и периферийными устройствами.

- Не прилагайте чрезмерных усилий при использовании устройства. Не кладите устройство в сумку с плотно упакованными вещами или под тяжелые вещи в сумке. Если устройство находится в кармане, соблюдайте осторожность, садясь, так как при этом может быть поврежден дисплей или внутренняя схемная плата, что приведет к неисправности. Отключайте внешние устройства от разъема для внешних устройств или разъема для наушников с микрофоном, чтобы не допустить

повреждения разъема, которое приведет к неисправности. Гарантия не распространяется на подобные повреждения и неисправности даже при отсутствии внешних повреждений.

- Для обеспечения водонепроницаемости (эквивалентной моделям IPX5 и IPX8) данного устройства при использовании устройства надежно закрывайте заглушку разъема для внешних устройств, заглушку разъема карты памяти и заглушку разъема для наушников с микрофоном. Обратите внимание, что водонепроницаемость не гарантируется во всех условиях использования. Не допускайте попадания воды внутрь устройства или брызг воды на адаптер питания. Не открывайте и не закрывайте заглушку разъема для внешних устройств, заглушку разъема карты памяти или заглушку разъема для наушников с микрофоном под дождем или при наличии капель воды на поверхности устройства. Это может привести к попаданию воды внутрь и образованию коррозии внутренних компонентов. Гарантия не распространяется на неисправности, вызванные попаданием внутрь воды.

- Не используйте эти компоненты в местах с чрезмерно высокой или низкой температурой, а также с повышенной влажностью.  
(Используйте при температуре окружающего воздуха от 5°C до 35°C влажности от 35% до 85%.)  
- Адаптер питания  
- Периферийные устройства
- Не используйте эти компоненты в местах с чрезмерно высокой или низкой температурой, а также с повышенной влажностью.  
(Используйте при температуре окружающего воздуха от 5°C до 35°C влажности от 35% до 90%.  
Допускается временное использование при температуре от -21°C до 50°C.)  
- Главное устройство
- Не используйте в местах с сильным запылением или вибрацией.
- Периодически выполняйте очистку разъема для внешних устройств и разъема для наушников с микрофоном с помощью сухой ватной палочки и т.п. При загрязнении терминалов может ухудшиться контакт. Не прилагайте больших усилий при очистке разъема для внешних устройств и разъема для наушников с микрофоном для предотвращения деформации.
- Для очистки устройства используйте мягкую сухую ткань (например, ткань для протирки очков). Не прилагайте усилий при протирке сухой тканью, так как при этом можно повредить дисплей. Капли воды или грязи могут оставить пятна на дисплее. Использование для протирки устройства спирта, разбавителя, бензина, чистящего средства и т.д. может привести к удалению надписей на наружном корпусе и его обесцвечиванию.
- Используйте устройство как можно дальше от проводных телефонов, телевизоров и радиоприемников, так как оно может ухудшить их работу.
- Устройство может нагреваться во время зарядки или во время использования в зависимости от ситуации. Это не является неисправностью.
- Если устройством будет пользоваться ребенок, родители или опекуны должны внимательно прочитать данный материал и обучить ребенка работе с устройством.

- Не помещайте наклейки на устройство. Это может препятствовать прохождению звука, либо ваш собеседник не сможет вас слышать.

## ■ Главное устройство

- Не прилагайте усилий при нажатии на дисплей или при касании дисплея и не подвергайте дисплей сильному ударному воздействию. Это может привести к появлению царапин или повреждению.
- Не надавливайте с усилием ногтями, острыми или твердыми предметами на клавиши или поверхность дисплея. Это может привести к появлению царапин или повреждению. Для работы с сенсорной панелью достаточно слегка коснуться ее пальцами. Не надавливайте на него с усилием пальцами или твердыми предметами (ногтями, шариковыми ручками, булавками и т.д.).
- При выполнении следующих действий сенсорная панель может перестать реагировать на касания. Обратите внимание, что эти действия могут также привести к неисправности.
  - Работа с помощью ногтей
  - Наличие постороннего вещества на дисплее при его использовании

- Наличие на экране защитной пленки или наклейки при его использовании
- Работа под водой
- Для предотвращения незаконных изменений устройство сконструировано таким образом, чтобы его было сложно разобрать.
- Содержимое, сохраненное на устройстве, например контакты или адреса электронной почты, могут быть изменены или утрачены вследствие случайности, сбоя, ремонта или неправильного обращения. Всегда создавайте копию важного содержимого. Обратите внимание, что Компания не несет ответственности за любой ущерб или утраченный доход в результате изменения или утраты содержимого.
- Дисплей изготовлен с применением жидких кристаллов. Скорость отклика дисплея может снизиться при понижении температуры окружающего воздуха. Это происходит в силу свойств жидких кристаллов и не является неисправностью. Обычная скорость отклика дисплея восстановится при комнатной температуре.

- При изготовлении дисплея данного устройства использовалась технология высокой точности, однако некоторые пиксели могут гореть или не гореть постоянно. Это не является неисправностью.
- Не создавайте неудобств окружающим при использовании устройства в местах общего пользования.
- Рекомендуется сохранять копии данных, например фотографий, видеороликов и музыки, на своем компьютере, отправляя каждый файл в виде вложения в электронном сообщении и т.п. Однако обратите внимание, что, возможно, не удастся создать копию данных, охраняемых законом об авторском праве, даже с помощью вышеупомянутого способа.
- Не размещайте намагниченные предметы, например магнитные карточки, динамики или телевизор, вблизи устройства, так как это может привести к неисправности. Наличие сильного магнита вблизи устройства может нарушить его работу.
- Помещая устройство в карман или сумку, не допускайте соприкосновения дисплея с металлическими или другими твердыми предметами. Это может привести к появлению царапин или повреждению. Кроме того, соблюдайте осторожность, чтобы не поцарапать и не повредить дисплей при использовании ремешка с деталями из металла или другого твердого материала, которые могут соприкоснуться с дисплеем.
- При переносе устройства из холодного места в теплое, в местах с высокой влажностью или при внезапном изменении температуры во время использования (например, вблизи выходного отверстия кондиционера воздуха) внутри устройства могут образовываться капли воды (то есть, конденсат). Обратите внимание, что при использовании в подобных условиях влажность может привести к коррозии или неисправности.
- Для протирки дисплея используйте мягкую сухую ткань. Использование влажной ткани, очистителей для стекла или аналогичных жидкостей может привести к неисправности.

- При подключении внешнего устройства к разъему для внешних устройств или разъему для наушников с микрофоном, а также при отключении внешнего устройства от этих разъемов держите разъем или штекер внешнего устройства параллельно терминалу.
- Обратите внимание, что прикладывание излишних усилий к разъему для внешних устройств или разъему для наушников с микрофоном, когда они подключены к внешнему устройству, может привести к повреждению.
- Не утилизируйте устройство вместе с бытовыми отходами.
- В разъем для карты памяти устройства можно устанавливать только карту памяти microSD.
- Не прилагайте чрезмерных усилий при установке и извлечении карты памяти microSD. При этом можно повредить руки или пальцы.
- При записи данных на карту памяти microSD и при считывании данных не подвергайте устройство вибрации или ударному воздействию, а также не отключайте питание. Это может привести к утрате данных или сбою.
- Не закрывайте микрофон пальцами во время звонка. Собеседник может не услышать четко ваш голос.
- При выполнении вызова по громкой связи обратите внимание, что из динамика может раздаваться громкий звук. Держите динамик на безопасном расстоянии от ушей.
- Не закрывайте датчик пальцем и не заклеивайте его наклейками. При этом датчик не сможет определить уровень окружающего освещения и будет работать неправильно.
- Не помещайте наклейки и т.д. на датчик приближения. Это может вызвать неправильную работу датчика, в результате чего дисплей погаснет и не будет включаться даже при получении или совершении вызовов.

### ■ Сенсорная панель

- Для работы с сенсорной панелью используйте пальцы. Не используйте шариковые ручки, карандаши и другие острые предметы. При использовании этих предметов сенсорная панель будет работать правильно, но при этом можно поцарапать или повредить дисплей.

- Не помещайте на дисплей наклейки и пленки (например, доступные в продаже защитные пленки, пленки для защиты от посторонних взглядов). Это может нарушить правильную работу сенсорной панели.
  - Не используйте ногти для работы с сенсорной панелью. Это может привести к повреждению ногтей или защемлению пальцев.
  - Если поверхность дисплея грязная, он может работать неправильно. В этих случаях протрите поверхность дисплея мягкой сухой тканью.
  - Помещая устройство в карман или сумку, не допускайте близкого расположения сенсорной панели от металлических или других проводящих материалов, так как это может нарушить работу сенсорной панели.
  - С сенсорной панелью можно работать в перчатках. Тем не менее, работа может быть неоптимальной в зависимости от толщины и материала перчаток.
    - Если сенсорная панель не реагирует на прикосновения из-за наличия воды на перчатках, вытрите воду.
    - Если сразу после использования без перчаток сенсорная панель перестает реагировать на прикосновения при надевании перчаток, переведите устройство в спящий режим на некоторое время, затем выведите его из этого режима.
    - Если сенсорная панель не реагирует на прикосновения в перчатках, которые неплотно прилегают к кончикам пальцев, используйте подушечки пальцев для управления.
- **Встроенная батарея**
- При использовании устройства в местах с очень высокой или низкой температурой, например, когда устройство оставлено в автомобиле с закрытыми окнами, емкость встроенной батареи снизится, что приведет к сокращению потенциального времени работы от батареи. Кроме того, это сократит срок службы встроенной батареи. По возможности используйте устройство при комнатной температуре.

- После зарядки встроенной батареи ее заряд будет постепенно уменьшаться, даже если устройство не используется. Если устройство не используется в течение длительного времени, встроенная батарея может разрядиться. Перед использованием рекомендуется зарядить устройство.
- Для предотвращения ухудшения рабочих характеристик или сокращения срока службы батареи не храните устройство в следующих условиях:
  - При полном заряде батареи (сразу после зарядки)
  - При разрядке батареи (слишком низком заряде для включения устройства)
  - В местах с высокой температурой и влажностью
- Зарядите батарею перед первым использованием устройства после приобретения или если устройство не использовалось в течение длительного времени.
- Встроенная батарея является расходным материалом. Если рабочие характеристики батареи не восстанавливаются после

зарядки, это значит, что срок службы батареи подошел к концу, поэтому прекратите использование устройства.

#### ■ Адаптер питания

- Если адаптер питания не используется, отключайте его от электрической розетки.
- Не сгибайте с усилием вилку адаптера питания или область соединения кабеля Micro USB. Это может привести к поражению электрическим током, сбою, получению травм, перегреву или возгоранию.

#### ■ Функция камеры

- При использовании камеры следуйте общим правилам этикета в отношении использования камер.
- Данные изображений или видеороликов могут быть изменены или утрачены в результате неисправностей, ремонта или неправильного обращения с устройством. Компания не несет ответственности за восстановление измененных или утраченных данных, за ущерб в результате изменения или утраты данных, а также за утраченный доход.

- При фотографировании важных событий (например, свадеб) выполните пробный снимок и проверьте его, чтобы убедиться, что он выполнен правильно.
- Не используйте камеру для фотографирования книг в магазинах или информации, фотографирование которой запрещено.
- Не оставляйте объектив камеры под воздействием прямых солнечных лучей. Это может привести к обесцвечиванию или выгоранию элемента формирования изображения.
- Не слушайте музыку на очень высокой громкости в течение продолжительного периода, так как это может ухудшить слух.
- Находясь в поезде и в других местах скопления людей помните, что звук из наушников может быть слышен окружающим.

### ■ Авторские права и права на портрет

- Без согласия владельца авторских прав не допускается копирование, распространение, опубликование, изменение или редактирование данных, сфотографированных, записанных или загруженных с помощью этого устройства, кроме случаев, когда эти данные применяются для личного пользования или в соответствии с законом об авторском праве. Кроме того, запрещается использование и изменение портретов и имен других лиц без их согласия, поскольку это может нарушать их права на портрет. Обратите внимание, что на некоторых концертах, представлениях и выставках фотографирование и видеозапись могут быть запрещены даже для личного пользования.

### ■ Музыка и видео

- Не слушайте музыку и не просматривайте видео во время движения на автомобиле, мотоцикле или велосипеде. Кроме того, следите за дорожной ситуацией вокруг вас, даже когда идете пешком. Окружающие звуки могут быть слышны нечетко, а взгляд, направленный на экран, может отвлечь внимание, что приведет к ДТП. Соблюдайте особую осторожность на железнодорожных переездах, на платформах станций и на пешеходных переходах.



- Помните об авторском праве и о праве на портрет при отправке выполненных изображений и т.д. в Интернет.

### ■ Создание резервных копий содержимого устройства

- Создавайте резервные копии важного содержимого, выполненного с помощью устройства или загруженного на устройство из внешних источников. В некоторых случаях содержимое, сохраненное в памяти устройства, может исчезнуть или быть изменено в силу непредвиденных обстоятельств, например вследствие статического электричества, сбоя, ремонта или неправильного обращения и т.д.
- Сохраняйте важные данные, например данные контактов, музыку, снимки и видеоролики, на картах памяти microSD. Кроме того, файлы можно отправлять в виде вложений в электронном сообщении или переносить на компьютер. Некоторые данные, однако, не удастся скопировать с помощью этих способов. Помните об этом.

## PIN-код

### ■ PIN-код

Для предотвращения несанкционированного использования папо SIM-карты посторонними лицами можно настроить ввод PIN-кода на устройстве при каждом включении питания. Кроме того, PIN-код потребуется ввести при настройке параметра необходимости ввода PIN-кода. Если PIN-код введен неправильно определенное количество раз, он будет заблокирован. Для разблокировки PIN-кода необходимо ввести PUK-код.

### ■ PUK-код

Если PIN-код заблокирован, можно разблокировать его, введя PUK-код.

- После ввода PUK-кода потребуется задать новый PIN-код.
- Сброс PIN-кода не выполняется при инициализации устройства.

## Примечания по свойствам водонепроницаемости, пылезащищенности и ударопрочности

Это устройство обладает свойствами водонепроницаемости, аналогичными моделям IPX5<sup>\*1</sup> и IPX8<sup>\*2</sup>, а также свойством пылезащищенности, аналогичным модели IP6X<sup>\*3</sup>, при условии, что заглушка разъема для внешних устройств, заглушка разъема карты памяти и заглушка разъема для наушников с микрофоном надежно закрыты.

- \*1 Эквивалент модели IPX5 означает, что это устройство сохраняет работоспособность функции телефона при распылении на него воды из форсунки диаметром 6,3 мм с расстояния около 3 м в течение более 3 минут со скоростью около 12,5 л в минуту с любого направления.
- \*2 Эквивалент модели IPX8 означает, что это устройство сохраняет работоспособность функции телефона при отсутствии попадания воды внутрь главного устройства,

даже если оно погружено в емкость с негазированной водопроводной водой при комнатной температуре на глубину 1,5 м в течение около 30 минут.

- \*3 Эквивалент модели IP6X означает, что в это устройство не попадает мелкий песок или пыль, даже если оно помещено в аппарат с частицами мелкого песка и пыли диаметром 75 мкм или менее и подвержено встряске в течение 8 часов.

Кроме того, проведено тестирование, соответствующее стандартам Министерства обороны США для закупки материально-технических средств (MIL-STD-810G), в ходе которых проводится жесткое тестирование (с применением нашего метода тестирования).

- Водонепроницаемость: водонепроницаемость в течение 30 минут подряд под проливным дождем и при погружении, а также водонепроницаемость моделей IPX5/IPX8
- Пылезащищенность: проверка в пыльных условиях в течение 6 часов подряд ( $8,9 \pm 1,3$  м/с,  $10,6 \pm 7$  г/м<sup>3</sup>), а также пылезащищенность модели IP6X

- Ударопрочность: проверка падением с высоты приблизительно 1,22 м на фанеру (диптерокарп) в 26 направлениях
  - Вибростойкость: проверка вибрацией в течение 1 часа подряд (в 3 направлениях, по 1 часу в каждом, с частотой от 20 до 2000 Гц)
  - Светостойкость: проверка под воздействием солнечного света в течение 24 часов подряд (в общем итоге 1120 Вт/м<sup>2</sup>)
  - Влагостойкость: проверка при высокой влажности в течение 10 дней подряд (по 16 часов при влажности 45% и по 8 часов при влажности 95% в день)
  - Температурная стойкость: условия использования: от -21°C до 50°C (по 3 часа подряд каждый), условия хранения: от -30°C до 60°C (по 4 часа подряд каждый)
  - Работоспособность при низком давлении: проверка при низком давлении в течение 2 часов подряд (57,11 кПа: припл. 4572 м)
  - Стойкость к действию солевого тумана: проверка под воздействием 5%-ного солевого тумана в течение 24 часов подряд с последующей сушкой в течение 24 часов
- \* Перед использованием устройства внимательно прочитайте разделы “Важные замечания перед использованием” и “Советы для удобства использования” для правильной работы с устройством. Несоблюдение указаний, приведенных в этих разделах, может привести к попаданию воды, песка или прочих инородных материалов внутрь, что вызовет перегрев, воспламенение, поражение электрическим током, получение травм или сбой.
  - \* Поскольку работа устройства в различных условиях была подтверждена на основе вышеприведенных критериев, надлежащая работа устройства во всех возможных условиях при фактическом использовании не гарантируется. Гарантия не распространяется на неисправности, вызванные неправильным обращением пользователя с устройством.

## Важные замечания перед использованием

- Убедитесь, что заглушка разъема для внешних устройств, заглушка разъема карты памяти и заглушка разъема для наушников с микрофоном плотно закрыты.
  - Устройство защищено от воды, только если эти заглушки надежно закрыты.
  - Даже небольшая частица (волос, крупинка песка и т.д.) на уплотнении может привести к попаданию воды.
  - Не открывайте и не закрывайте заглушку разъема для внешних устройств, заглушку разъема карты памяти или заглушку разъема для наушников с микрофоном влажными руками, или если устройство намочено.

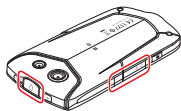

- Порядок закрывания заглушки разъема для внешних устройств, заглушки разъема карты памяти и заглушки разъема для наушников с микрофоном  
Закрыв заглушку, надавите на нее равномерно подушечкой пальца. Проведите пальцем в направлении стрелок, чтобы устранить оставшиеся щели.

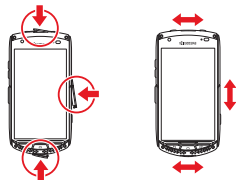
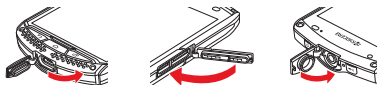

- Не погружайте устройство в мыльную воду, воду с чистящим средством или солью для ванны.
- Не погружайте устройство в морскую воду, плавательный бассейн или в горячий источник.
- Не погружайте устройство в другие жидкости, кроме воды (спирт и т.д.).

- Не кладите устройство непосредственно на песок на пляже и т.п. Песок и другие мелкие частицы могут попасть внутрь микрофона, динамика, микрофона системы шумоподавления и т.д. и ухудшить громкость. При попадании песка внутрь устройства может произойти перегрев или сбой.
- Не пользуйтесь устройством под водой.
- Устройство не держится на поверхности воды.
- Не оставляйте устройство в ванной, на кухне и в других местах с высокой влажностью длительное время.



## Советы для удобства использования

- Если устройство намокло, вода может остаться в выемках устройства. Хорошо встряхните устройство, чтобы вытряхнуть воду. В частности, вытряхните воду, оставшуюся в микрофоне, динамике и микрофоне системы шумоподавления.
- Даже после вытряхивания воды внутренние компоненты могут быть все еще влажными. Устройство можно пользоваться, но не помещайте его вблизи предметов, которые не должны намокать. Соблюдайте осторожность, чтобы не намочить одежду, сумку или содержимое сумки.
- Если из-за оставшейся в микрофоне воды звук становится трудно различить, вытряхните воду.

## Примечания по различным условиям использования

<Под дождем>

Можно совершать вызовы, держа устройство влажными руками под дождем без зонта (101,6 мм/ч при скорости ветра 17,8 м/с в течение 30 минут).

- Никогда не открывайте и не закрывайте заглушку разъема для внешних устройств, заглушку разъема карты памяти или заглушку разъема для наушников с микрофоном под дождем или влажными руками.

<В душе>

Можно совершать вызовы, держа устройство влажными руками после душа.

- Не допускайте попадания на устройство воды под большим напором.

<Промывка>

Можно промывать устройство под несильной струей (не более 6 л/мин) водопроводной воды комнатной температуры (от 5°C до 35°C) на расстоянии приблизительно 10 см от крана или лейки душа.

- Не допускайте попадания на устройство воды под большим напором и не погружайте устройство в воду на длительное время.
- Прижимайте заглушку разъема для внешних устройств, заглушку разъема карты памяти и заглушку разъема для наушников с микрофоном, чтобы они не открылись, и промывайте устройство руками. Не пользуйтесь щеткой или губкой.

- Не мойте устройство в стиральной машине или в ванне ультразвуковой отмывки.
- Не допускайте попадания на устройство мыльной воды, воды с чистящим средством и прочих жидкостей, кроме водопроводной воды. Не погружайте устройство в другие жидкости, кроме водопроводной воды.

<В ванне>

Устройством можно пользоваться в ванной.

- Можно совершать вызовы, держа устройство влажными руками, но не погружайте устройство в ванну.
- Не используйте устройство в ванной длительное время.
- Не погружайте устройство в горячий источник, в мыльную воду, воду с чистящим средством или солью для ванны. Кроме того, не пользуйтесь устройством под водой. Это может привести к неисправности.
- При сильном изменении температуры происходит конденсация. Подождите, пока температура устройства сравняется с комнатной, прежде чем перенести устройство из холодного места в теплую ванную.

- При образовании конденсации внутри дисплея оставьте устройство при комнатной температуре на время, пока конденсат не испарится.
- Не допускайте попадания на устройство брызг горячей воды. Кроме того, не пользуйтесь устройством в сауне.

#### <У бассейна>

- Не погружайте и не роняйте устройство в бассейн. Кроме того, не пользуйтесь устройством под водой.
- При попадании на устройство воды из бассейна незамедлительно промойте его водопроводной водой\* при комнатной температуре, поскольку в воде бассейна содержится хлор для дезинфекции. Не пользуйтесь щеткой и т.п. для промывки устройства.

\* Несильная струя (6 л/мин или менее)

#### <На кухне>

Можно пользоваться устройством на кухне и в других местах, в которых используется вода.

- Не допускайте попадания на устройство мыльной воды, воды с чистящим средством, ароматизаторов, сока и прочих жидкостей, кроме водопроводной воды. Не погружайте устройство в другие жидкости, кроме водопроводной воды.

- Не погружайте устройство в кипящую воду и не допускайте попадания на устройство брызг кипятка.
- Не оставляйте устройство в местах, которые могут сильно нагреваться или охлаждаться, например рядом с плитой или в холодильнике.

## Общие меры предосторожности

- **Заглушка разъема для внешних устройств, заглушка разъема карты памяти и заглушка разъема для наушников с микрофоном**
  - Убедитесь, что заглушка разъема для внешних устройств, заглушка разъема карты памяти и заглушка разъема для наушников с микрофоном плотно закрыты. Даже небольшая частица (волос, крупинка песка и т.д.) на уплотнении может привести к попаданию воды.

- Не открывайте и не закрывайте заглушку разъема для внешних устройств, заглушку разъема карты памяти или заглушку разъема для наушников с микрофоном в перчатках. Даже небольшая частица (волос, крупинка песка и т.д.) на уплотнении может привести к попаданию воды. Удалите все крошечные капли воды или частицы грязи чистой сухой тканью, прежде чем закрыть заглушки.
  - Если заглушка разъема для внешних устройств, заглушка разъема карты памяти или заглушка разъема для наушников с микрофоном загрязнена или повреждена, вода может попасть внутрь устройства.
- **Попадание жидкости, кроме обычной воды, на устройство**
- При попадании на устройство другой жидкости, кроме обычной воды (например, морской воды, чистящего средства, спирта) незамедлительно промойте устройство обычной водой.
  - Можно промывать устройство под несильной струей (не более 6 л/мин) водопроводной воды комнатной температуры (от 5°C до 35°C) на расстоянии приблизительно 10 см от крана или лейки душа.
  - При загрязнении устройства не пользуйтесь щеткой для его промывки. Мойте с помощью рук, прижимая заглушку разъема для внешних устройств, заглушку разъема карты памяти и заглушку разъема для наушников с микрофоном, чтобы они не открылись.



## ■ Устройство намокло

- Если устройство намокло, вытряхните воду и протрите главное устройство чистой сухой тканью. Не используйте горячей воздух (например, фен для сушки волос) для удаления воды с устройства.
- В холодное время года вода на устройстве может замерзнуть. При использовании замерзшего устройства может произойти сбой. Не оставляйте устройство, не стеров предварительно с него воду. (В конструкции устройства не предусмотрены специальные меры против образования конденсата.)

## ■ Резиновые уплотнения

- Резиновые уплотнения вокруг заглушки разъема для внешних устройств, заглушки разъема карты памяти и заглушки разъема для наушников с микрофоном служат для обеспечения свойств водонепроницаемости. Не допускайте их повреждения и не удаляйте резиновые уплотнения.

- Закрывая заглушку разъема для внешних устройств, заглушку разъема карты памяти и заглушку разъема для наушников с микрофоном, соблюдайте осторожность, чтобы не зацепить резиновые уплотнения. При закрывании заглушек с усилием, если зацеплено резиновое уплотнение, можно повредить резиновое уплотнение, что нарушит свойства водонепроницаемости. Даже небольшая частица (волос, крупинка песка и т.д.) на уплотнении может привести к попаданию воды.
- Попадание на резиновое уплотнение другой жидкости, кроме обычной воды (спирта и т.д.), может уменьшить срок его службы.

- Не вставляйте острые предметы в щели вокруг заглушки разъема для внешних устройств, заглушки разъема карты памяти и заглушки разъема для наушников с микрофоном. Это может привести к повреждению или деформации устройства, а также повреждению резиновых уплотнений и попаданию воды внутрь устройства.

### ■ Ударное воздействие

Намеренное сильное ударное воздействие, например сильный бросок или падение, может повредить устройство. Кроме того, устройство может быть повреждено при обычном падении. Соблюдайте осторожность, чтобы не проткнуть микрофон, динамик, микрофон системы шумоподавления и т.д. ватной палочкой или острым предметом. Это может привести к повреждению или деформации устройства, а также к попаданию воды внутрь устройства.

## Вытряхивание воды из намокшего устройства

Если устройство намокло, на нем имеются части, не защищенные от воды. При использовании устройства в таком состоянии вода, оставшаяся в этих частях, может намочить одежду или сумку, а также сделать звук трудноразличимым.

- Выполните следующие действия, чтобы вытряхнуть воду.

- 1 Тщательно сотрите оставшуюся воду с поверхности устройства чистой сухой тканью, не оставляющей волокон.**

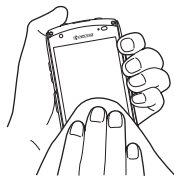

- 2 Крепко обхватите устройство и встряхните его в направлении стрелок, пока вся вода не выйдет (со стороны микрофона системы шумоподавления: не менее 20 раз в каждом направлении, со стороны динамика/микрофона: не менее 20 раз в каждом направлении)**
- Встряхивая устройство, следите за окружающей обстановкой.
  - Соблюдайте осторожность, чтобы устройство не выскользнуло из рук. Удерживайте его крепко, чтобы вытряхнуть воду.

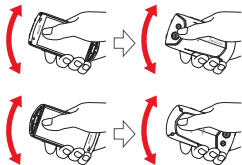

- 3 Вытрите выступившую воду и положите устройство на чистое сухое полотенце или ткань при комнатной температуре.**
- Воду из микрофона, динамика и микрофона системы шумоподавления трудно вытряхнуть. Положите устройство, направив эти части вниз, и надавите на них по очереди, чтобы удалить воду.
- 4 Слегка надавите на устройство, положив его на чистую сухую ткань, и вытрите воду, оставшуюся в отверстиях микрофона, динамика, микрофона системы шумоподавления и т.д.**

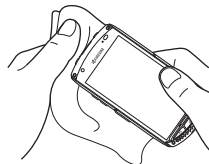

## 5 Тщательно вытряхнув воду, оставьте устройство сохнуть на один час или более при комнатной температуре.

Даже после выполнения этих действий вода может остаться на устройстве. Не кладите устройство рядом с вещами, которые нельзя мочить. Кроме того, соблюдайте осторожность, чтобы не намочить одежду, сумку и т.д.

## Меры предосторожности при зарядке

Дополнительные принадлежности не имеют свойств водонепроницаемости и пылезащищенности. До и после зарядки проверяйте следующее.

- Запрещается заряжать батарею, если устройство влажное. Это может привести к поражению электрическим током или к короткому замыканию, а также возгоранию, ожогам или сбою.
- Убедитесь, что устройство не влажное. Чтобы зарядить батарею, если устройство только что намочило, тщательно вытряхните воду и вытрите оставшуюся воду чистой сухой тканью, прежде чем открывать заглушку разъема для внешних устройств.

- Выполняя зарядку с открытой заглушкой разъема для внешних устройств, плотно закройте эту заглушку по окончании зарядки.
- Не прикасайтесь к адаптеру переменного тока влажными руками. Это может привести к поражению электрическим током.
- Не допускайте попадания брызг воды на указанное оборудование для зарядки. Не пользуйтесь им около воды, например в ванной, душевой, на кухне или в туалете. Это может привести к возгоранию, поражению электрическим током, получению травм или сбою. Не берите его с собой в ванную и т.д., даже если не выполняется зарядка. Это может привести к возгоранию, поражению электрическим током, получению травм или сбою.

## Использование приложений





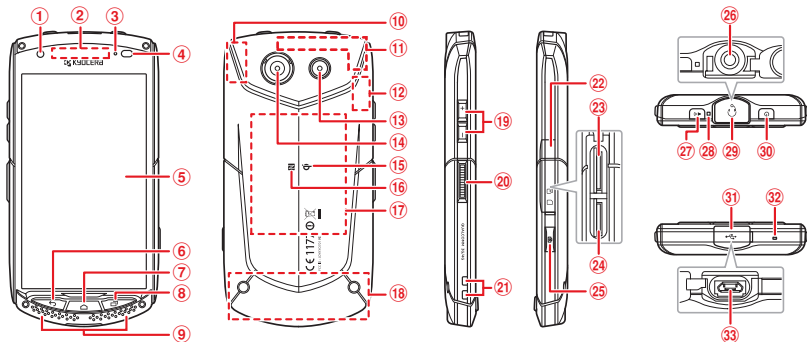



- Проверьте безопасность приложения, затем установите его на свой собственный риск. Некоторые приложения могут содержать вирусы, передавать различные данные и передавать информацию о вашем местоположении, истории использования, а также хранящуюся на устройстве информацию личного характера по Интернету.
- Компания не несет ответственности за неисправности, вызванные установкой какого-либо приложения. В этом случае может взиматься плата за ремонт, даже в течение гарантийного периода.
- Компания не несет ответственности за неудобства, причиненные владельцу и другим лицам в связи с установкой приложений.
- Для использования некоторых приложений необходимо установить карту памяти microSD.
- Некоторые приложения не допускают переход устройства в спящий режим, если они активны, или быстро разряжают батарею при работе в фоновом режиме.
- Порядок использования приложений и вид экрана приложений, предустановленных на этом устройстве или установленных пользователем, могут быть изменены без уведомления при обновлении до следующей версии. Кроме того, порядок использования, описанный в этом руководстве, может отличаться от фактического порядка.

## Названия и функции компонентов



- 1 Передняя камера (объектив)
- 2 Разговорный динамик: воспроизведение голоса собеседника во время телефонного разговора. Это устройство оснащено разговорным динамиком SMART SONIC RECEIVER, который использует вибрацию дисплея для передачи звука. В секции разговорного динамика отсутствуют отверстия, но это не мешает его нормальной работе.
- 3 Индикатор входящего вызова (зарядка) Во время зарядки горит красным. Мигает зеленым при наличии уведомления или входящего электронного сообщения и т.д.
- 4 Датчик приближения/освещенности: датчик приближения предотвращает ошибочное срабатывание сенсорной панели во время разговора. Датчик освещенности определяет яркость окружающей среды и соответствующим образом изменяет яркость дисплея. Не закрывайте датчик приближения/освещенности наклейками и т.п.
- 5 Дисплей (сенсорная панель)
- 6 Кнопка возврата: возврат к предыдущему экрану.
- 7 Кнопка перехода на домашний экран: отображение домашнего экрана или отмена спящего режима. Нажмите и удерживайте не менее 1 секунды, чтобы включить службу Google Now.
- 8 Кнопка доступа к запущенным приложениям: отображение и активация недавно использованных приложений или удаление их из списка для закрытия.
- 9 Динамик: воспроизведение звуков уведомлений и сигналов.
- 10 Антенна GPS
- 11 Дополнительная антенна
- 12 Антенна Bluetooth®/Wi-Fi
- 13 Вспышка/фонарик
- 19 Порт зарядки
- 20 Порт USB
- 21 Порт аудиовыхода
- 22 Порт зарядки
- 23 Порт USB
- 24 Порт аудиовыхода
- 25 Порт зарядки
- 26 Задняя камера
- 27 Задняя камера
- 28 Задняя камера
- 29 Задняя камера
- 30 Задняя камера
- 31 Задняя камера
- 32 Задняя камера
- 33 Задняя камера

- 14 Задняя камера (объектив)
- 15 Маркировка 

При беспроводной зарядке поместите область с маркировкой  на область с маркировкой  беспроводного зарядного устройства.
- 16 Маркировка NFC
- 17 Антенна NFC
- 18 Основная антенна
- 19   Кнопка УВЕЛИЧЕНИЯ/УМЕНЬШЕНИЯ громкости: регулировка громкости. Нажмите и удерживайте  не менее 1 секунды, чтобы включить или отменить режим без звука.
- 20  Кнопка прямого доступа: нажмите и удерживайте не менее 1 секунды, чтобы включить заданную функцию или запустить приложение. Изменить функцию можно в меню настроек.
- 21 Петля для ремешка
- 22 Заглушка разъема карты памяти
- 23 Разъем карты памяти microSD
- 24 Разъем nano SIM-карты
- 25  Кнопка камеры: нажмите и удерживайте не менее 1 секунды, чтобы включить камеру. Кроме того, используется в качестве кнопки спуска затвора для получения снимков.
- 26 Разъем для наушников с микрофоном
- 27  Кнопка громкоговорителя: включение и выключение громкоговорителя во время разговора.
- 28 Микрофон системы шумоподавления: автоматическое приглушение окружающих звуков для более отчетливой передачи голоса собеседнику. Не закрывайте его пальцем во время телефонных разговоров.

- 29 Заглушка разъема для наушников с микрофоном
- 30  Кнопка питания: включение и выключение питания, установка/отмена спящего режима и т.д.
- 31 Заглушка разъема для внешних устройств
- 32 Микрофон: передача голоса пользователя собеседнику во время разговора. Кроме того, используется для записи голоса. Не закрывайте его пальцем во время телефонных разговоров или видеосъемки.
- 33 Разъем для внешних устройств: используется для подключения кабеля Micro USB и т.д.

### Примечания

- Антенны встроены в главное устройство. Не закрывайте антенны рукой и не заклеивайте эти области наклейками и т.д. Это может отрицательно отразиться на качестве связи или передачи данных.
- Батарея встроена в устройство и ее невозможно извлечь. Принудительное открытие задней крышки может привести к неисправности или сбоям.
- В устройстве имеется барометр. При использовании приложения, отображающего атмосферное давление, можно просмотреть атмосферное давление и высоту, но эти значения не являются абсолютными. Различные факторы могут вызывать отклонения, поэтому эти значения служат только для справки.

## О динамике SMART SONIC RECEIVER

Это устройство оснащено разговорным динамиком SMART SONIC RECEIVER, который использует вибрацию дисплея для передачи звука. В секции разговорного динамика отсутствуют отверстия, но это не мешает его нормальной работе.

### ■ Касание уха

Прикасаясь устройством к уху в области разговорного динамика, закройте ухо, чтобы заглушить окружающие звуки и улучшить слышимость голоса. Переместите устройство вверх, вниз, влево и вправо, выбрав наиболее оптимальное положение в соответствии с состоянием вашего слуха и окружающей средой.

### Примечания

- Во время вызова не закрывайте микрофон или микрофон системы шумоподавления устройства пальцем и т.п.
- При подключении наушников звук подается через наушники, а не через динамик SMART SONIC RECEIVER.
- Не помещайте наклейки или прозрачную пленку на дисплей. Это может ухудшить звуковые характеристики разговорного динамика.

- Разборчивость звука зависит от особенностей каждого человека.
- Способность человека слышать зависит от окружающей обстановки.

## Установка/извлечение nano SIM-карты

- Отсоедините адаптер питания или другой штекер micro USB от устройства, чтобы установить или извлечь nano SIM-карту.

### Примечания

- Если nano SIM-карта установлена, устройство можно использовать для совершения вызовов и передачи данных. Доступные мобильные сети могут различаться в зависимости от страны и региона. Для подключения к сети может потребоваться настройка устройства. Если не удастся подключить устройство к сети, обратитесь к своему оператору связи.
- В зависимости от nano SIM-карты при ее установке устройство или сама nano SIM-карта могут быть повреждены. Компания KYOCERA не несет ответственности за подобные повреждения и не возмещает ущерб, вызванный подобными или модифицированными nano SIM-картами, по гарантии.



## Установка nano SIM-карты

- 1** Выключите устройство и откройте заглушку разъема карты памяти.
- 2** Проверьте правильность установки nano SIM-карты и медленно вставьте ее без перекосов до щелчка.  
При установке должен раздаться щелчок, означающий, что карта зафиксирована. Если убрать палец до фиксации nano SIM-карты, она может вылететь из разъема.
  - Разъем nano SIM-карты расположен с левой стороны, а разъем карты памяти microSD — с правой, как показано далее.

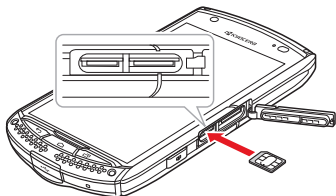

- 3** Закройте заглушку разъема карты памяти.

## Извлечение nano SIM-карты

- 1** Выключите устройство и откройте заглушку разъема карты памяти.
- 2** Медленно надавите на nano SIM-карту до щелчка.  
После щелчка слегка отпустите палец, и nano SIM-карта выйдет из разъема. Если отпустить палец сразу после сильного надавливания, карта может вылететь из разъема.

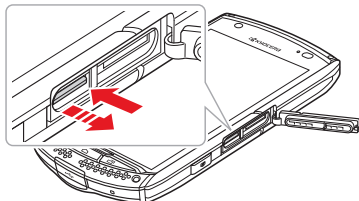

- 3** Медленно извлеките nano SIM-карту без перекосов.  
Некоторые nano SIM-карты не удастся высвободить и извлечь. В этом случае извлеките карту, осторожно вытянув ее пальцами.

## 4 Закройте заглушку разъема карты памяти.

### Примечание

- Не прикладывайте усилий при извлечении папо SIM-карты. Это может привести к сбою, повреждению или утрате данных.

## Установка/извлечение карты памяти microSD

Это устройство совместимо с картами памяти microSD, microSDHC и microSDXC.

- Обратитесь к производителю карты памяти microSD для получения сведений о совместимых картах памяти microSD.

### Примечания

- Не прикасайтесь к клеммам карты памяти microSD.
- Если инициализация карты памяти microSD была выполнена на другом устройстве, возможно, она будет работать неправильно с этим устройством, поэтому используйте это устройство для инициализации карты памяти.
- Карты памяти MicroSDXC можно использовать только с устройствами, совместимыми с технологией SDXC.

## Установка карты памяти microSD

- 1 Откройте заглушку разъема карты памяти.
- 2 Проверьте правильность установки карты памяти microSD и медленно вставьте ее без перекосов до щелчка. При установке должен раздаться щелчок, означающий, что карта зафиксирована. Если убрать палец до фиксации карты памяти microSD, она может вылететь из разъема.
  - Разъем папо SIM-карты расположен с левой стороны, а разъем карты памяти microSD — с правой, как показано далее.

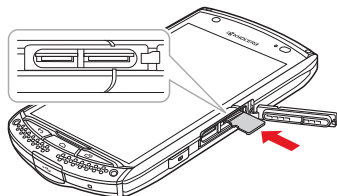



- 3 Закройте заглушку разъема карты памяти.

**Примечание**

- Передняя, задняя, верхняя и нижняя стороны карты памяти microSD отличаются друг от друга. Принудительная установка карты в разъем может привести к невозможности ее извлечения или к повреждению данных.

**Извлечение карты памяти microSD**

- На домашнем экране коснитесь  ►  ► [Память] ► [Извлечь SD-карту] ► [OK].
- Откройте заглушку разъема карты памяти.
- Медленно надавите на карту памяти microSD до щелчка. После щелчка слегка отпустите палец, и карта памяти microSD выйдет из разъема. Если отпустить палец сразу после сильного надавливания, карта может вылететь из разъема.

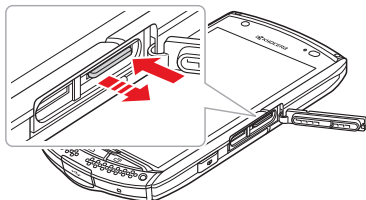

- Медленно извлеките карту памяти microSD без перекосов. Некоторые карты памяти microSD не удастся высвободить и извлечь. В этом случае извлеките карту, осторожно вытянув ее пальцами.
- Закройте заглушку разъема карты памяти.

**Примечания**

- Не прикладывайте усилий при извлечении карты памяти microSD. Это может привести к сбою, повреждению или утрате данных.
- После длительного использования извлеченная карта памяти microSD может быть горячей. Это не является неисправностью.

**Зарядка**

Во время приобретения устройства батарея заряжена не полностью. Перед использованием устройства зарядите батарею. Когда красный индикатор зарядки гаснет, зарядка завершена.

**Примечания**

- Во время зарядки устройство нагревается. Это не является неисправностью.
- При использовании камеры и других функций при выполнении зарядки время зарядки может увеличиться.
- При включении фонарика во время зарядки зарядка останавливается. Чтобы возобновить зарядку, выключите фонарик.

- При выполнении различных действий во время подключения устройства к адаптеру питания батарея может постоянно заряжаться и разряжаться короткими промежутками, что приведет к уменьшению длительности одного использования между зарядками.
- Если температура окружающего воздуха или температура устройства становится слишком высокой или слишком низкой, зарядка может остановиться. По возможности заряжайте устройство при комнатной температуре.
- Если индикатор зарядки устройства начинает мигать красным, проверьте правильность подключения зарядного устройства. Если индикатор продолжает мигать, прекратите зарядку.
- Для предотвращения попадания воды и пыли плотно закрывайте заглушку разъема для внешних устройств после завершения зарядки. Не тяните заглушку с усилием и не перекучивайте ее.
- Если зарядка прекращена, когда горит индикатор зарядки, возможно, устройство заряжено не полностью, даже если отображается значок . В этом случае время работы устройства будет меньше.
- Не используйте беспроводную зарядку, если подключен адаптер питания или кабель Micro USB. Это не только препятствует нормальной зарядке, но также может привести к сбою.
- Во время зарядки электрический ток влияет на магнетизм, поэтому геомагнитный датчик может работать неправильно.

## Использование адаптера питания для зарядки

- Подходящие адаптеры питания могут различаться в зависимости от страны или региона.

- 1 Откройте заглушку разъема для внешних устройств.**
- 2 Вставьте штекер micro USB кабеля micro USB без перекосов в разъем для внешних устройств, направив выступы вниз.**

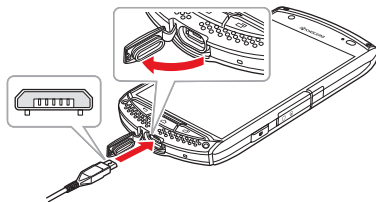

- 3 Вставьте штекер USB кабеля micro USB без перекосов в порт USB адаптера, затем подключите адаптер к сети питания.** Убедитесь, что красный индикатор зарядки на устройстве загорелся. Когда зарядка завершится, индикатор зарядки погаснет.







- После завершения зарядки извлеките штекер micro USB без перекосов из разъема для внешних устройств.
- Закройте заглушку разъема для внешних устройств.
- Отсоедините адаптер от сети питания.

#### Примечания

- Используйте легкодоступную электрическую розетку, расположенную поблизости от устройства.
- Не прикладывайте излишних усилий к разъему для внешних устройств, когда он подключен к внешнему устройству, так как это может привести к повреждению.
- Если устройство заряжается при полностью разряженной батарее, индикатор зарядки может загореться не сразу, но зарядка будет выполняться.

## Включение/выключение питания

### Включение питания

- Нажмите и удерживайте кнопку , пока устройство не завибрирует. После отображения начального экрана коснитесь , затем коснитесь , чтобы снять защиту. Коснитесь , затем коснитесь , чтобы включить камеру, или , чтобы включить телефон.

#### Примечание



- Во время отображения различных логотипов после включения питания не прикасайтесь к экрану, так как в это время обрабатываются начальные настройки сенсорной панели. В противном случае сенсорная панель может работать неправильно.

#### Начальный экран

Проведите вправо и влево по экрану, чтобы переключиться между экраном, чтобы переключиться между виджетами, которые отображаются на начальном экране.



- Изменить начальный экран можно в меню настроек.





- Виджет
- Индикатор. Коснитесь , чтобы переключиться между виджетами, или коснитесь , чтобы добавить виджет из списка.

## Спящий режим

Если устройство не используется в течение определенного времени, экран гаснет для экономии заряда батареи, и устройство переходит в спящий режим.

- Нажмите , чтобы перейти в спящий режим.
- Нажмите  или , чтобы выйти из спящего режима.
- Время до перехода в спящий режим можно изменить в меню настроек.

### Примечание

- В спящем режиме при нажатии  или  для включения экрана не прикасайтесь к экрану. В противном случае сенсорная панель может работать неправильно.

## Выключение питания

**1 Удерживайте  не менее 1 секунды.**

**2 [Отключить питание] ► [ОК]**

### Примечание

- Если экран не реагирует и не удается выключить питание, удерживайте  не менее 11 секунд, чтобы принудительно выключить и перезагрузить устройство. Принудительная перезагрузка устройства приведет к потере всех несохраненных

данных. Выполняйте эту операцию, только в случае невозможности работы с устройством.

## Первоначальные настройки

Если после включения питания отображается экран выбора языка, следуйте указаниям на экране, чтобы выбрать первоначальные настройки.

### 1 Подтвердите каждую настройку

- Настройки языка
- Установка папо SIM-карты
- Настройки функции Wi-Fi
- Настройки учетной записи Google

### Примечания

- При отображении руководства по работе с экраном подтвердите содержимое и перейдите к следующему этапу.
- Если на этапе 1 настройка функции Wi-Fi не выполнялась, отобразятся настройки даты и времени, служб Google и прочие экраны.
- Эти настройки можно изменить позднее в меню настроек.

## Использование сенсорной панели

### Меры предосторожности при использовании сенсорной панели

- Для работы с сенсорной панелью достаточно слегка коснуться ее пальцами. Не давите с усилием на сенсорную панель пальцами или острыми предметами (например, ногтями, шариковыми ручками и булавками).
- При выполнении следующих действий сенсорная панель может перестать реагировать на касания. Обратите внимание, что эти действия могут также привести к неисправности.
  - Работа с помощью ногтей
  - Наличие постороннего вещества на дисплее при его использовании
  - Наличие на экране защитной пленки или наклейки при его использовании
  - Работа под водой
- Если сразу после использования без перчаток сенсорная панель перестает реагировать на прикосновения при надевании перчаток, переведите устройство в спящий режим на некоторое время, затем выведите его из

этого режима. Кроме того, ознакомьтесь с мерами предосторожности при использовании сенсорной панели (Стр. 20).

### Использование сенсорной панели

- **Касание**  
Слегка коснитесь значка, пункта меню и т.д. пальцем и быстро отпустите его.
- **Двойное касание**  
Быстро коснитесь дважды в одном месте.
- **Касание и удерживание**  
Коснитесь значка, пункта меню и т.д. пальцем и удерживайте его некоторое время.
- **Проведение (смахивание)**  
Коснитесь экрана и проведите пальцем вверх/вниз/влево/вправо, как будто сдвигая что-то в сторону.
- **Перетаскивание**  
Проведите пальцем по экрану до нужного места, затем отпустите его.
- **Прокрутка**  
Если содержимое экрана отображается не полностью, переместите содержимое вверх/

вниз/влево/вправо, чтобы изменить положение отображения.

### ■ Разведение/сведение двумя пальцами

Коснитесь дисплея двумя пальцами, затем разведите их в разные стороны, чтобы увеличить изображение на дисплее, или сведите их вместе, чтобы уменьшить изображение.

## Домашний экран

Домашний экран состоит из нескольких частей, которые можно настроить. Проведите вправо или влево, чтобы выбрать часть экрана.



- ① **Строка состояния**  
С левой стороны строки состояния отображаются пропущенные вызовы, новые электронные сообщения и прочие значки уведомлений. С правой стороны в виде значков состояния отображаются текущие условия работы устройства.
- ② **Виджет поиска Google**  
Можно ввести символы в поле поиска для получения информации об устройстве или для работы в Интернете.
- ③ **Настраиваемая область**  
Здесь можно разместить приложения, виджеты и папки в требуемом порядке.
- ④ **Индикатор**  
Отображается текущее положение пользователя на домашнем экране.



- ⑤ Область быстрого запуска  
Отображается на всех частях домашнего экрана.
- ⑥    
Содержит список приложений.

### Примечания



















- Чтобы переместить на домашнем экране приложение или виджет, коснитесь и удерживайте его, затем перетащите. Чтобы удалить элемент, коснитесь и удерживайте его, затем перетащите на значок  в верхней части экрана.
- Чтобы расположить приложения на домашнем экране по папкам, коснитесь и удерживайте приложение, затем перетащите его на другое приложение, чтобы создать папку.
- Коснитесь области на домашнем экране, не занятой приложением или виджетом, чтобы изменить обои, добавить виджеты и страницы домашнего экрана и т.д.





## Строка состояния

Строка состояния отображается в верхней части экрана. С левой стороны строки состояния отображаются пропущенные вызовы, новые электронные сообщения и прочие значки уведомлений. С правой стороны в виде значков состояния отображаются текущие условия работы устройства.

## Значки состояния



















В строке состояния отображаются следующие основные значки состояния.

-  : мощность сигнала
-  : вне зоны доступа
-  : доступен сигнал 3G
-  : используется сигнал 3G
-  : доступен сигнал LTE
-  : используется сигнал LTE
-  : доступен сигнал GSM
-  : используется сигнал GSM
-  : уровень батареи
-  : зарядка
-  : низкий заряд батареи
-  : не установлена nano SIM-карта
-  : установлено подключение к сети Wi-Fi
-  : используется сигнал Wi-Fi
-  : мобильные данные недоступны
-  : включена функция Bluetooth
-  : подключено устройство Bluetooth
-  : выбран режим полета

-  : выбран режим без звука (с вибрацией)
-  : выбран режим без звука (тихий)
-  : установлен будильник
-  : включено GPS-позиционирование

## Значки уведомлений

В строке состояния отображаются следующие основные значки уведомлений.

-  : новое электронное сообщение
-  : новое сообщение Gmail
-  : новое SMS-сообщение
-  : новое MMS-сообщение
-  : снимок экрана
-  : загрузка данных завершена
-  : отправка данных завершена
-  : получены данные по соединению Bluetooth
-  : карта памяти microSD извлечена
-  : доступно обновление
-  : установка завершена
-  : входящий вызов
-  : пропущенный вызов
-  : уведомление о событии в календаре
-  : используется секундомер\*
-  : используется таймер\*
-  : уведомление об установленном будильнике
-  : воспроизведение музыки с помощью Play Музыка\*
-  : функция Wi-Fi включена, и доступна сеть Wi-Fi

-  : сообщение об ошибке/предупреждение
  -  : используется подключение к точке доступа Wi-Fi
  -  : используется подключение к точке доступа USB
  -  : выполнено подключение к 2 или более точкам доступа
  -  : используется подключение к точке доступа Bluetooth
  -  : используется экономичный режим
  -  : заканчивается свободное пространство во внутренней памяти
  -  : уведомления, которые не могут быть отображены
- \* Отображается при переходе на домашний экран и некоторые другие экраны.

## Панель уведомлений

Проведите вниз от строки состояния, чтобы открыть панель уведомлений, проверить содержимое значков уведомлений и запустить приложения. Проведите вниз от строки состояния двумя пальцами, чтобы открыть экран быстрых настроек, включить или выключить функции и т.д.

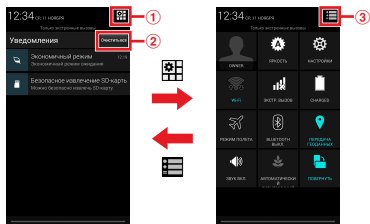



- ① Значок быстрых настроек  
Отображение экрана быстрых настроек.
- ② Очистить все  
Удаление всего содержимого, отображающегося в панели уведомлений. В зависимости от содержимого уведомлений, возможно, не удастся удалить уведомление.
- ③ Значок панели уведомлений  
Отображение панели уведомлений.



### Примечания

- Чтобы закрыть панель уведомлений, нажмите .
- Проведите по уведомлению вправо или влево, чтобы удалить его из списка в панели уведомлений.
- Коснитесь и удерживайте уведомление на панели уведомлений, чтобы проверить информацию о приложении.





- На этапе 1 коснитесь , чтобы отобразить журнал вызовов, или коснитесь , чтобы отобразить журнал входящих вызовов. Вызов можно совершить с помощью журнала вызовов.
- На этапе 1 коснитесь , чтобы отобразить список контактов, и выполните вызов из списка контактов.



## Ответ на вызов

- 1 При получении вызова перетащите  к  справа.
- 2 По завершении разговора коснитесь .

### Примечания

- Чтобы выключить мелодию звонка и вибрацию при получении вызова, нажмите .
- Коснитесь  при получении входящего вызова, чтобы завершить вызов и отправить сообщение или отклонить вызов.

## Отображение своего номера телефона

- 1 На домашнем экране коснитесь  ►  ► [О телефоне].
- 2 [Общая информация] ► [Мой номер телефона]

### Примечание

- Кроме того, проверить свой номер телефона можно в своем профиле в приложении People.



## Контакты

В приложении People отображается различная информация по каждому контакту.



### Примечание

- Имена, номера телефонов и т.д., сохраненные в приложении People, могут исчезнуть вследствие случайности или сбоя. Рекомендуется создавать копии номеров телефонов и т.д. Обратите внимание, что Компания не несет ответственности за любой ущерб или утраченный доход в результате изменения или утраты контактов, произошедших вследствие случайности или неисправности.

## Отображение контактов

- 1 На домашнем экране коснитесь  ► . Отобразится список контактов.

## Сохранение контактов







- 1 На домашнем экране коснитесь**   .
- 2 Коснитесь** .
  - При отображении экрана выбора учетной записи следуйте указаниям на экране.
- 3 Введите необходимые сведения.**
- 4 [ГОТОВО]**
  - Коснитесь сохраненного контакта, чтобы отобразить сведения о нем и проверить сохраненную информацию.

### Примечания

- Если сохранение контактов не было выполнено на этапе 1, отобразится экран выбора для создания нового контакта, настройки учетной записи или импортирования контактов.
- В списке контактов можно управлять своим профилем.
- Настроив учетную запись, в списке контактов коснитесь , чтобы создать или отредактировать группы. Кроме того, можно синхронизировать контакты, сохраненные на сервере, с контактами в приложении People на устройстве. Для настройки учетной записи требуется соединение Wi-Fi (либо подобное) или nano SIM-карта с возможностью подключения к сети.

- Можно импортировать и экспортировать контакты из внешнего хранилища, с карты памяти microSD и т.д.

## Редактирование контактов

- 1 На домашнем экране коснитесь**     **выберите контакт.**
- 2**   **[Изменить]**
- 3 Выберите и отредактируйте элементы.**
- 4 [ГОТОВО]**





### Примечание

- Коснувшись  на этапе 2, можно удалить контакт, отправить его в другое приложение и т.д.

## SMS/MMS

- Требуется nano SIM-карта с возможностью подключения к сети.
- Количество символов и объем данных, которые можно отправить, зависит от способа передачи. В зависимости от оператора связи эта функция может быть недоступна.

## Отправка сообщения

- 1 На домашнем экране коснитесь  ► .
- 2 Введите номер телефона или адрес электронной почты абонента.
- 3 Введите текст сообщения.
- 4 Коснитесь  / .

### Примечание

- В зависимости от контакта и оператора связи можно коснуться  при создании сообщения, чтобы вложить и отправить файлы.

## Чтение сообщения

Полученные сообщения отображаются с именем соответствующего отправителя.

- 1 На домашнем экране коснитесь .
- 2 Выберите сообщение, которое требуется проверить.

### Примечания





- Для ответа введите сообщение в поле сообщения и отправьте его.
- Коснитесь и удерживайте сообщение, чтобы выполнить действие, например переслать или удалить его.

## Email

Требуется соединение Wi-Fi (либо подобное) или папо SIM-карта с возможностью подключения к сети. Можно отправлять и принимать электронные сообщения, как на компьютере.

- Для использования электронной почты сначала необходимо настроить учетную запись электронной почты (Стр. 67). Можно настроить несколько учетных записей электронной почты.

## Создание и отправка электронного сообщения

- 1 На домашнем экране коснитесь  ►  ► .
- 2 Введите адрес электронной почты получателя.
- 3 Введите тему и текст сообщения.
- 4 Коснитесь .

### Примечание

- Коснитесь  во время создания электронного сообщения, чтобы вложить файл, добавить адрес и т.д.

## Получение и чтение электронного сообщения





### 1 На домашнем экране коснитесь ► .

- Если настроено несколько учетных записей электронной почты, коснитесь учетной записи в верхней части экрана, чтобы выбрать учетную запись, которая будет отображаться.

### 2 На экране входящих сообщений или на другом экране коснитесь ► [Обновить].

### 3 Коснитесь электронного сообщения.

#### Примечания

- Коснитесь , чтобы ответить на сообщение, либо коснитесь , чтобы переслать сообщение или ответить на все сообщения. Затем создайте и отправьте электронное сообщение.
- Чтобы удалить электронное сообщение, на экране входящих сообщений или отдельной папки коснитесь и удерживайте электронное сообщение, затем коснитесь , или выберите электронное сообщение и коснитесь .

## Gmail

Требуется соединение Wi-Fi (либо подобное) или nano SIM-карта с возможностью подключения к сети. С помощью этого устройства можно проверять, отправлять и принимать сообщения Gmail.

- Для использования Gmail сначала необходимо настроить учетную запись Google (Стр. 67). Можно настроить несколько учетных записей Google.

#### Примечание

- Для получения дополнительной информации об использовании и других действиях см. главную страницу Google.

## Создание и отправка сообщения Gmail

### 1 На домашнем экране коснитесь ► ► .

### 2 Введите адрес электронной почты получателя.

### 3 Введите тему и текст сообщения.

### 4 Коснитесь .







**Примечание**

- Коснитесь  во время создания сообщения Gmail, чтобы вложить файл, добавить адрес и т.д.

**Получение и чтение сообщения Gmail****1 На домашнем экране коснитесь  ► .**

- Если настроено несколько учетных записей Google, коснитесь учетной записи в верхней части экрана, чтобы выбрать учетную запись Google, которая будет отображаться.



**2 На экране входящих сообщений или на другом экране коснитесь  ► [Обновить].****3 Коснитесь Gmail.****Примечания**

- Коснитесь , чтобы ответить на сообщение, либо коснитесь , чтобы переслать сообщение или ответить на все сообщения. Затем создайте и отправьте сообщение Gmail.
- Чтобы удалить сообщение Gmail, на экране входящих сообщений или отдельной папки коснитесь и удерживайте сообщение Gmail, затем коснитесь , или выберите сообщение Gmail и коснитесь .

**Chrome**

Требуется соединение Wi-Fi (либо подобное) или папа SIM-карта с возможностью подключения к сети.



- При отображении Условий предоставления услуги Google Chrome подтвердите условия и следуйте указаниям на экране.

**Подключение к Интернету****1 На домашнем экране коснитесь .****2 Введите условия поиска или URL-адрес в поле ввода URL-адреса в верхней части экрана.****3 Коснитесь одного из предложений для поиска или .****Примечание**

- Коснитесь и удерживайте ссылку или изображение, чтобы отобразить меню для сохранения, копирования и т.д.

## Добавление закладки

Можно сохранить часто просматриваемые веб-страницы в виде закладок для удобства их открытия.

- 1 На домашнем экране коснитесь .
- 2 Откройте веб-страницу, которую требуется добавить в закладки.
- 3 Коснитесь  ► .
- 4 Задайте имя и папку сохранения ► [Сохранить].

### Примечание

- На веб-странице коснитесь , чтобы отобразить сохраненные закладки и журнал, изменить настройки Chrome и т.д.



## Камера

Можно выполнять фотографии и создавать видеоролики.

### Примечание

- Если заряд батареи низкий или устройство становится слишком горячим, не удастся использовать камеру. Кроме того, если заряд батареи исчерпан или во время использования повышается температура, яркость экрана может быть снижена.

## Включение камеры

- 1 На домашнем экране коснитесь .
  - Можно также удерживать  не менее 1 секунды, чтобы включить камеру.

















### Примечание

- Нажмите , чтобы закрыть камеру.

## Значки на экране съемки

На экране съемки отображаются следующие основные значки.

- Отображаемые значки зависят от настроек камеры.

-  : оставшийся заряд батареи
-  : местоположение для сохранения
-  : информация о местоположении хранения
-  : особые условия съемки/фокусировка
  - Если для условий съемки выбрано значение **NORMAL**, отображается значок настроек фокусировки.
-  : режим серийной съемки
-  : автотаймер
-  : эффект
  - Отображается, если выбран режим съемки .
-  : без звука
-  : оставшееся число доступных снимков
-  : доступное время записи видео
-  : выполнение снимка (затвор)
-  : запись видео
-  : остановка
-  : переключение между передней и задней камерами
-  : настройки

- Серийная съемка, панорама и прочие режимы съемки; выбор режима “Портрет”, “Пейзаж” и других особых условий съемки; управление таймером, вспышкой и прочими настройками.

## Выполнение снимков





### 1 На домашнем экране коснитесь .

- Можно также удерживать  не менее 1 секунды, чтобы включить камеру.





### 2 Коснитесь .

- Можно также нажать , чтобы выполнить снимок.

### Примечания

- Чтобы выбрать точку фокусировки, коснитесь экрана.
- Чтобы отобразить полосу трансфокатора, коснитесь экрана или нажмите   . Для регулировки трансфокатора проведите пальцем по экрану.
- Одновременно удерживайте  и  не менее 1 секунды, чтобы сохранить снимок отображаемого экрана.

## Видеозапись

- 1 На домашнем экране коснитесь .**
  - Можно также удерживать  не менее 1 секунды, чтобы включить камеру.
- 2 Коснитесь .**  
Начнется запись.
- 3 По завершении записи коснитесь .**
  - Можно также нажать , чтобы завершить запись.



### Примечание

- Во время записи видео не закрывайте микрофон пальцем и т.д.

## Галерея

Можно редактировать, просматривать и воспроизводить изображения, видеоролики и т.д., сохраненные во внутренней памяти или на карте памяти microSD.



- При первом запуске галереи отображается экран использования Google.

- 1 На домашнем экране коснитесь  ► .**
- 2 Коснитесь папки.**

## 3 Коснитесь изображения или видеоролика.

- Для просмотра видеоролика коснитесь  и выберите приложение.

### Примечания

- Изображения и видеоролики можно также просмотреть в приложении  и с помощью эскизов, которые отображаются при открытии камеры.
- На экране просмотра изображений и видеороликов коснитесь , чтобы удалить, отредактировать или обрезать файл.

## Play Маркет

Для установки приложения из магазина Google Play требуется соединение Wi-Fi (либо подобное) или папо SIM-карта с возможностью подключения к сети.

- Для использования Google Play необходимо настроить учетную запись Google.



- 1 На домашнем экране коснитесь .**
- 2 Выполните поиск приложения ► выберите приложение.**
  - Просмотрев отобразившееся содержимое, следуйте указаниям на экране.

## Примечания

- Для платных приложений выполните процедуру покупки перед загрузкой.
- Можно удалить приложения, установленные с помощью Google Play, а также перейти на страницу справки.
- В зависимости от приложения обновления могут выполняться автоматически.
- Порядок использования приложений и вид экрана приложений могут быть изменены без уведомления при обновлении до следующей версии. Обратите внимание, что они могут отличаться от описания, приведенного в этом руководстве.

## Экономичный режим

Расход заряда батареи можно уменьшить, изменив настройки времени перехода экрана в спящий режим и яркости экрана или отключив функции Wi-Fi и Bluetooth.



- 1 На домашнем экране коснитесь   .**
- 2 Коснитесь [ECO MODE].**
- 3 [Вкл]/[Автовкл]**
- 4 Настройте каждый элемент.**

## Примечания

- При выборе значения Автовкл на этапе 3 необходимо настроить уровень заряда батареи, при котором устройство перейдет в экономичный режим.
- Кроме того, можно установить ограничения передачи мобильных данных в фоновом режиме.

## Отображение меню настроек

Изменить различные настройки можно в меню настроек.

- 1 На домашнем экране коснитесь  ► .

## БЕСПРОВОДНЫЕ СЕТИ

- 1 На домашнем экране коснитесь  ► .
- 2 Выберите действие с элементом.

**[Режим полета]:** включение режима полета.

**[Wi-Fi]:** настройка функции Wi-Fi.

**[Bluetooth]:** настройка функции Bluetooth.

**[Передача данных]:** включение и выключение передачи мобильных данных, а также установка верхнего предела использования данных.

**[Ещё...]:** коснитесь, чтобы отобразить следующие элементы.

**[Приложение для обмена SMS]:** настройка приложения для обмена сообщениями, используемого на устройстве.

**[NFC]:** включение и выключение функции NFC.

**[Android Beam]:** использование функции Android Beam для обмена данными с помощью сотовых телефонов, оснащенных функцией NFC.

**[Режим модема]:** использование устройства в качестве модема и подключение других устройств с поддержкой USB, устройств Wi-Fi и устройств Bluetooth к Интернету.



**[VPN]:** использование виртуальной частной сети для внешнего подключения к информации, сохраненной в локальной сети компании, школы и т.д.

**[Мобильная сеть]:** включение и выключение передачи мобильных данных и настройка точки доступа для подключения к Интернету.

**[Оповещение населения]:** управление настройками экстренных оповещений.

## Включение режима полета

Выключение вызовов, подключения к Интернету, приема и отправки электронной почты и всех прочих функций, передающих радиоволны.

- 1 На домашнем экране коснитесь  ► .
- 2 Коснитесь  для перехода в режим полета или перетащите его вправо.
  - Если режим полета включен, в строке состояния отображается .

### Примечание

- Можно также удерживать  не менее 1 секунды, чтобы включить режим полета.

## Wi-Fi

Можно использовать Wi-Fi для подключения к локальным домашним сетям, рабочим сетям, общественным сетям и прочим беспроводным точкам доступа.

- Если включена функция Wi-Fi, можно продолжать пользоваться мобильной сетью. Тем не менее, при подключении к сети Wi-Fi функция Wi-Fi имеет приоритет.

### Подключение к сети Wi-Fi

- 1 На домашнем экране коснитесь  ► .
- 2 Коснитесь  для использования функции Wi-Fi или перетащите его вправо.

- 3 [Wi-Fi]
  - Отобразится список доступных сетей Wi-Fi.
- 4 Выберите сеть Wi-Fi.
  - При подключении к защищенной сети Wi-Fi необходимо ввести пароль.



### Примечание

- Чтобы отключиться от сети Wi-Fi, выберите сеть Wi-Fi, к которой выполнено подключение, затем выберите соответствующее действие.

### Простая настройка сети Wi-Fi

Можно легко установить подключение с помощью настроек WPS.

- Сначала включите функцию Wi-Fi.

- 1 На домашнем экране коснитесь  ►  ► [Wi-Fi].
- 2 Выполните требуемое действие.
  - При подключении с помощью кнопки WPS выполняйте действия в меню . При подключении с помощью PIN-кода WPS выполняйте действия в меню . Следуйте указаниям на экране для выполнения подключения.

## Функция Bluetooth

Подключите это устройство к устройству Bluetooth, чтобы передавать данные или прослушивать музыку по беспроводной сети.

- Беспроводное подключение ко всем устройствам Bluetooth не гарантируется.
- Выполняйте подключение к другим устройствам Bluetooth, расположенным в радиусе около 10 м без препятствий. В зависимости от наличия препятствий между этим устройством и устройством Bluetooth, общего окружения (стен, мебели и т.д.), а также структуры здания радиус соединения может быть меньше.
- Поддерживаются следующие профили и характеристики<sup>\*1</sup>:
  - SPP: профиль последовательного порта
  - A2DP: расширенный профиль распространения аудио
  - AVRCP: профиль дистанционного управления аудио/видео
  - HSP: профиль гарнитуры
  - HFP: профиль громкой связи
  - OPP: профиль пересылки объектов
  - PBAP: профиль доступа к адресной книге

- HID: профиль устройств с HID
- PAN: профиль персональной сети
- PAN NAP: персональная сеть — точка доступа
- PAN USER: персональная сеть — пользователь
- HOGP: профиль преимущества HID перед GATT
- MAP: профиль доступа к сообщениям
- DUN: профиль коммутационной сети<sup>\*2</sup>



\*1 Технические характеристики приведены в стандартах Bluetooth для передачи данных между устройствами с поддержкой Bluetooth в соответствии с их назначением.

\*2 Доступна совместимость только с некоторыми автомобильными навигационными системами.

## Регистрация и подключение к устройству Bluetooth

- При регистрации устройства, возможно, потребуется ввести PIN-код. PIN-код устройства: "0000". Если не удастся выполнить регистрацию устройства при вводе "0000", см. инструкцию по эксплуатации устройства Bluetooth.







- 1 На домашнем экране коснитесь  ► .
  - 2 Коснитесь  для использования функции Bluetooth или перетащите его вправо.
    - Если режим полета включен, в строке состояния отображается .
  - 3 Коснитесь [Bluetooth] ► имени устройства.
  - 4 [ПОИСК УСТРОЙСТВ]
  - 5 Выберите устройство Bluetooth.
  - 6 Следуйте указаниям на экране.
- Получение запроса на подключение от другого устройства Bluetooth**
- 1 Подтвердите пароль на экране запроса настроек сопряжения ► [Сопряжение].



## Настройка точки доступа

Можно настроить точку доступа для подключения к Интернету. Точки доступа можно добавлять и изменять при необходимости.

- Для получения информации, необходимой для настройки точки доступа, обратитесь к своему оператору связи.

- 1 На домашнем экране коснитесь  ►  ► [Ещё...] ► [Мобильная сеть] ► [Точки доступа (APN)].
- 2 Коснитесь .
- 3 [Имя] ► введите имя ► [OK].
- 4 [APN] ► введите имя точки доступа ► [OK].
- 5 Настройте пункты согласно требованиям оператора связи.
- 6  ► [Сохранить]

## УСТРОЙСТВО

- 1 На домашнем экране коснитесь  ► .
- 2 Выберите действие с элементом.  
[Звук/вибрация/светодиод]:  
настройка режима без звука или вибрации, мелодий звонка, звуков уведомлений и прочих элементов, относящихся к звуку и индикатору входящего вызова.

**[Экран]:** настройка яркости экрана, обоев, автоповорота экрана, спящего режима, размера шрифта и прочих элементов, относящихся к изобразительной части на экране.

**[Кнопка прямого доступа]:** выбор функции или приложения для запуска при удерживании кнопки  в течение 1 секунды или более.



**[Память]:** выбор внутренней памяти устройства или карты памяти microSD и инициализация карты памяти microSD.

**[Батарея]:** проверка оставшегося уровня заряда батареи, состояния зарядки, времени использования батареи и использования батареи каждой функцией.

**[Приложения]:** настройка и удаление установленных приложений, просмотр использования памяти приложениями, изменение настроек и т.д.

## Включение режима без звука



Отключение мелодий звонка и звуков уведомлений из динамика.

- 1 На домашнем экране коснитесь  ►  ► [Звук/вибрация/светодиод].
- 2 Установите флажок [Режим без звука].
- 3 [ОК]





### Примечание

- Можно также удерживать  не менее 1 секунды, чтобы включить режим без звука.



## Изменение типа режима без звука

- 1 На домашнем экране коснитесь  ►  ► [Звук/вибрация/светодиод] ► [Тип режима без звука].
- 2 [Вибросигнал]/[Без звука]



### Примечание

- Удерживайте  не менее одной секунды, затем коснитесь  / , чтобы выбрать режим без звука или вибрацию. Коснитесь , чтобы отключить режим без звука.

## Настройка мелодии звонка

- 1 На домашнем экране коснитесь  ►  ► [Звук/вибрация/светодиод] ► [Рингтон].
- 2 Выберите мелодию звонка ► [ОК].

## Настройка обоев

- 1 На домашнем экране коснитесь  ►  ► [Экран] ► [Обои].
- 2 Выберите элемент.
- 3 Следуйте указаниям на экране.



## Автоматическое переключение между вертикальным и горизонтальным отображением экрана

Включите автоматическое переключение между вертикальным и горизонтальным положением дисплея в зависимости от расположения устройства.



- 1 На домашнем экране коснитесь  ►  ► [Экран].
- 2 Установите флажок [Автоповорот экрана].

## Настройка времени выключения дисплея

По истечении заданного времени экран автоматически темнеет и переходит в спящий режим.

- 1 На домашнем экране коснитесь  ►  ► [Экран] ► [Спящий режим].
- 2 Выберите время.

## ЛИЧНЫЕ ДАННЫЕ



- 1 На домашнем экране коснитесь  ► .
- 2 Выберите действие с элементом.  
 [Местоположение]: управление настройками информации о местоположении при использовании функции Wi-Fi, GPS и т.д.  
 [Начальный экран]: управление настройками начального экрана.

**[Безопасность]:** управление настройками безопасности.

**[Язык и ввод]:** выбор языка дисплея и элементов, связанных с вводом символов.

**[Восстановление и сброс]:** резервное копирование данных, восстановление настроек или сброс настроек устройства.

## Настройка защищенного способа разблокировки начального экрана



- 1 На домашнем экране коснитесь  ►  ► [Начальный экран] ► [Тип защиты].
- 2 [Нет]/[Блокировка]/[Фейсконтроль]/[Графический ключ]/[PIN]/[Пароль]
- 3 Следуйте указаниям на экране.

### Примечание

- При установке пароля или другого способа разблокировки не забудьте его.

## Сброс настроек устройства

При сбросе настроек устройства все данные и приложения, сохраненные на устройстве, будут удалены.

- Создайте резервные копии данных перед сбросом настроек.
- 1 На домашнем экране коснитесь  ►  ► [Восстановление и сброс] ► [Сброс настроек] ► [Сбросить настройки телефона].
    - В зависимости от выбранного защищенного способа разблокировки начального экрана, возможно, потребуется разблокировать его.
  - 2 [Стереть все]

## АККАУНТЫ

### Добавление учетной записи

- 1 На домашнем экране коснитесь  ►  ► [Добавить аккаунт].
- 2 Выберите тип учетной записи.

### 3 Следуйте указаниям на экране.

#### Примечание

- Можно пользоваться устройством даже при отсутствии учетной записи Google, однако службы Google, например Gmail, Google Play и т.д., будут недоступны.

## СИСТЕМА

### 1 На домашнем экране коснитесь ► .

### 2 Выберите действие с элементом.

**[Дата и время]:** управление настройками даты и времени.

**[Спец. Возможности]:** управление настройками доступа.

**[Печать]:** управление настройками принтера с помощью печати Google Cloud.

**[О телефоне]:** проверка информации, например номера телефона и оставшегося заряда батареи.

## Настройка даты и времени

### 1 На домашнем экране коснитесь ► ► [Дата и время].

### 2 Настройте каждый элемент. [Дата и время сети]:

автоматическое использование информации сети для корректировки даты и времени.

- Снимите этот флажок, чтобы вручную установить дату и время.

#### **[Часовой пояс сети]:**

автоматическое использование информации сети для корректировки часового пояса.

- Снимите этот флажок, чтобы вручную установить часовой пояс.

**[Дата]:** установка даты вручную.

**[Время]:** установка времени вручную.

**[Часовой пояс]:** установка часового пояса вручную.

**[24-часовой формат]:** установите этот флажок, чтобы отобразить время в 24-часовом формате.

Снимите флажок, чтобы выбрать 12-часовой формат.

**[Формат даты]:** выбор формата отображения даты.

## Основные технические характеристики

Дисплей	Прибл. 4,5 дюйма Прибл. 16770000 цветов 1280 × 720 точек (HD)	
Вес	Прибл. 182 г	
Размеры (Ш × В × Г)	Прибл. 68 мм × 136 мм × 13,5 мм Максимальная толщина: прибл. 15,4 мм	
Объем внутренней памяти <sup>*1</sup>	ПЗУ: прибл. 16 ГБ ОЗУ: прибл. 2 ГБ	
Число эффективных пикселей задней камеры	Прибл. 8000000 точек	
Число эффективных пикселей передней камеры	Прибл. 2000000 точек	
Функция Wi-Fi	Поддержка IEEE802.11a/b/g/n/ac	
Функция Bluetooth	Версия	Поддержка стандарта Bluetooth ver. 4.0 <sup>*2</sup>
	Выход	Стандарт Bluetooth класса 1
	Диапазоны частот	Диапазон 2,4 ГГц

\*1 Поскольку данные и приложения сохраняются в общей области, объем внутренней памяти для сохранения уменьшается в зависимости от

интенсивности использования приложений.

- \*2 Все оборудование Bluetooth, встроенное в устройство, прошло проверку и сертификацию на соответствие стандартам Bluetooth, установленным Bluetooth SIG. Тем не менее, в зависимости от характеристик и спецификаций подключенного устройства способ работы может отличаться, а отправка и прием данных могут быть недоступны при использовании установленного подключения.

## Удельная поглощаемая мощность мобильного телефона

Данная модель мобильного телефона KC-S701 соответствует техническому регламенту Японии и международным указаниям в отношении воздействия радиоволн. Этот мобильный телефон разработан с соблюдением технического регламента Японии в отношении воздействия радиоволн\* и ограничений воздействия радиоволн, рекомендованных аналогичными международными указаниями. Данные международные указания разработаны Международной комиссией по защите от неионизирующего излучения

(МКЗНИР), сотрудничающей с Всемирной организацией здравоохранения (ВОЗ), и допустимые пределы включают существенный коэффициент безопасности, предназначенный для обеспечения безопасности всех лиц, независимо от возраста и состояния здоровья. В техническом регламенте Японии и в международных указаниях определены ограничения, в которых в качестве единицы измерения используется “удельная поглощаемая мощность” (SAR), обозначающая средний объем энергии радиоизлучения, поглощаемого человеком. Ограничение SAR для мобильных телефонов составляет 2,0 Вт/кг. При испытании с использованием около уха самое высокое значение SAR для данного мобильного телефона составило 0,490 Вт/кг. При испытании с использованием на теле самое высокое значение SAR для данного мобильного телефона составило 0,381 Вт/кг. Фактическое значение SAR данного мобильного телефона при ответе на вызов может быть значительно ниже указанных выше величин. Это связано с автоматическим изменением уровня

мощности мобильного телефона, которое обеспечивает излучение лишь минимально необходимой мощности для связи с базовой станцией. Таким образом, в общих словах, чем ближе пользователь находится от базовой станции, тем ниже выходная мощность мобильного телефона. Этот мобильный телефон можно использовать в других положениях, а не только около уха. Используйте дополнительные принадлежности, например чехол и т.д., чтобы держать устройство на расстоянии не менее 1,5 см от тела, и не допускайте наличия металлических предметов между устройством и телом. Это обеспечит соответствие данной модели мобильного телефона техническому регламенту Японии и международным указаниям в отношении воздействия радиоволн. Согласно заявлению Всемирной организации здравоохранения (ВОЗ), данные современных научных исследований не указывают на наличие какого-либо вредного воздействия использования мобильных устройств на организм человека. ВОЗ отмечает, что при наличии опасений в отношении

данного воздействия рекомендуется ограничить продолжительность телефонного разговора или использовать гарнитуру для увеличения расстояния между телефоном и головой и телом человека. Для получения дополнительной информации см. веб-сайт ВОЗ.

[http://www.who.int/docstore/peh-emf/publications/facts\\_press/fact\\_english.htm](http://www.who.int/docstore/peh-emf/publications/facts_press/fact_english.htm)

Для получения дополнительной информации о SAR см. веб-сайты, перечисленные далее.

- Веб-сайт Министерства внутренних дел и связи  
<http://www.tele.soumu.go.jp/ij/e/index.htm>
- Веб-сайт Ассоциации радиопромышленников и бизнесменов  
<http://www.arib-emf.org/index02.html>  
(только на японском языке)

\* Технический регламент определен указом министерства в отношении закона о радиосвязи (статья 14-2 Регламента радиооборудования).

## Лицензия OpenSSL

[Лицензия OpenSSL]

© OpenSSL Project, 1998–2011. Все права защищены.

В этом устройстве установлено программное обеспечение, разработанное OpenSSL Project для использования с набором инструментальных средств OpenSSL. (<http://www.openssl.org/>)

ДАННОЕ ПРОГРАММНОЕ ОБЕСПЕЧЕНИЕ ПРЕДОСТАВЛЯЕТСЯ КОМПАНИЕЙ OpenSSL PROJECT “В СУЩЕСТВУЮЩЕМ СОСТОЯНИИ” БЕЗ КАКИХ-ЛИБО ЯВНЫХ ИЛИ ПОДРАЗУМЕВАЕМЫХ ГАРАНТИЙ ТОВАРНОГО СОСТОЯНИЯ И ПРИГОДНОСТИ ДЛЯ ИСПОЛЬЗОВАНИЯ ПО НАЗНАЧЕНИЮ. НИ ПРИ КАКИХ ОБСТОЯТЕЛЬСТВАХ КОМПАНИЯ OpenSSL PROJECT ИЛИ ДРУГИЕ УЧАСТВУЮЩИЕ ЛИЦА НЕ НЕСУТ ОТВЕТСТВЕННОСТИ ЗА ПРЯМОЙ, НЕПРЯМОЙ, СЛУЧАЙНЫЙ, ОСОБЫЙ, КОСВЕННЫЙ УЩЕРБ, ШТРАФНЫЕ САНКЦИИ (ВКЛЮЧАЯ, ПОМИМО ПРОЧЕГО, ЗАКУПКУ



ЗАМЕЩАЮЩИХ ТОВАРОВ ИЛИ УСЛУГ;  
УТРАТУ ЭКСПЛУАТАЦИОННЫХ КАЧЕСТВ, ДАННЫХ ИЛИ УПУЩЕННУЮ ВЫГОДУ, А ТАКЖЕ ПРОСТОЙ ПРЕДПРИЯТИЯ), НЕЗАВИСИМО ОТ ПРИЧИНЫ И ВИДА ОТВЕТСТВЕННОСТИ, В СИЛУ ДОГОВОРА, БЕЗУСЛОВНОГО ОБЯЗАТЕЛЬСТВА ИЛИ ДЕЛИКТА (ВКЛЮЧАЯ ХАЛАТНОСТЬ ИЛИ ИНЫЕ ОБСТОЯТЕЛЬСТВА), ВОЗНИКШЕГО ЛЮБЫМ СПОСОБОМ ПРИ ИСПОЛЬЗОВАНИИ ДАННОГО ПРОГРАММНОГО ОБЕСПЕЧЕНИЯ, ДАЖЕ ПРИ УКАЗАНИИ НА ВЕРОЯТНОСТЬ ВОЗНИКНОВЕНИЯ ПОДОБНОГО УЩЕРБА.

[Оригинальная лицензия SSLeay]  
© Эрик Янг (eay@cryptsoft.com), 1995–1998. Все права защищены.

В этом устройстве используется программное обеспечение для шифрования, созданное Эриком Янгом (eay@cryptsoft.com)

ДАННОЕ ПРОГРАММНОЕ ОБЕСПЕЧЕНИЕ ПРЕДОСТАВЛЯЕТСЯ ЭРИКОМ ЯНГОМ "В СУЩЕСТВУЮЩЕМ СОСТОЯНИИ" БЕЗ

КАКИХ-ЛИБО ЯВНЫХ ИЛИ ПОДРАЗУМЕВАЕМЫХ ГАРАНТИЙ ТОВАРНОГО СОСТОЯНИЯ И ПРИГОДНОСТИ ДЛЯ ИСПОЛЬЗОВАНИЯ ПО НАЗНАЧЕНИЮ. НИ ПРИ КАКИХ ОБСТОЯТЕЛЬСТВАХ АВТОР ИЛИ ДРУГИЕ УЧАСТВУЮЩИЕ ЛИЦА НЕ НЕСУТ ОТВЕТСТВЕННОСТИ ЗА ПРЯМОЙ, НЕПРЯМОЙ, СЛУЧАЙНЫЙ, ОСОБЫЙ, КОСВЕННЫЙ УЩЕРБ, ШТРАФНЫЕ САНКЦИИ (ВКЛЮЧАЯ, ПОМИМО ПРОЧЕГО, ЗАКУПКУ ЗАМЕЩАЮЩИХ ТОВАРОВ ИЛИ УСЛУГ; УТРАТУ ЭКСПЛУАТАЦИОННЫХ КАЧЕСТВ, ДАННЫХ ИЛИ УПУЩЕННУЮ ВЫГОДУ, А ТАКЖЕ ПРОСТОЙ ПРЕДПРИЯТИЯ), НЕЗАВИСИМО ОТ ПРИЧИНЫ И ВИДА ОТВЕТСТВЕННОСТИ, В СИЛУ ДОГОВОРА, БЕЗУСЛОВНОГО ОБЯЗАТЕЛЬСТВА ИЛИ ДЕЛИКТА (ВКЛЮЧАЯ ХАЛАТНОСТЬ ИЛИ ИНЫЕ ОБСТОЯТЕЛЬСТВА), ВОЗНИКШЕГО ЛЮБЫМ СПОСОБОМ ПРИ ИСПОЛЬЗОВАНИИ ДАННОГО ПРОГРАММНОГО ОБЕСПЕЧЕНИЯ, ДАЖЕ ПРИ УКАЗАНИИ НА ВЕРОЯТНОСТЬ ВОЗНИКНОВЕНИЯ ПОДОБНОГО УЩЕРБА.

## Уведомление FCC

Это устройство соответствует части 15 Правил FCC. Эксплуатация устройства допускается при выполнении следующих двух условий:

- ① устройство не должно вызывать вредных помех;
- ② устройство должно принимать все помехи, включая помехи, которые могут препятствовать нормальной эксплуатации устройства.

### Примечание.

Данное устройство было проверено и признано соответствующим ограничениям на цифровые устройства Класса В согласно Части 15 правил FCC. Целью данных ограничений является обеспечение приемлемой защиты от вредных помех при установке оборудования в жилых помещениях. Данное оборудование генерирует, использует и может излучать энергию в радиочастотном диапазоне и при нарушении инструкций по установке и эксплуатации может создавать помехи для радиосвязи.

Однако даже при соблюдении инструкций по установке нет гарантии

того, что в каком-то конкретном случае не возникнут помехи. Если данное устройство вызывает помехи при приеме радио- и телесигналов, что можно проверить, выключив и включив устройство, пользователю рекомендуется попытаться устранить помехи с помощью приведенных ниже мер:

- Изменить ориентацию или местоположение приемной антенны.
- Увеличить расстояние между приемником и оборудованием.
- Подключить оборудование и принимающее устройство к розеткам в разных цепях.
- Обратиться за помощью к поставщику или опытному специалисту по теле- и радиотехнике.

### Осторожно

Изменения или модификации устройства, явно не утвержденные производителем, могут повлечь за собой аннулирование права пользователя на эксплуатацию оборудования.



## **СВЕДЕНИЯ FCC О ВОЗДЕЙСТВИИ РАДИОЧАСТОТНЫХ ВОЛН**

Осторожно! Прочитайте эту информацию перед использованием телефона.

Осторожно! Прочитайте эту информацию перед использованием телефона. В августе 1996 года Федеральной комиссией по связи (FCC) правительства США, действующей на основании отчета и приказа FCC 96-326, принят обновленный стандарт безопасности воздействия на человека радиочастотной электромагнитной энергии, излучаемой передатчиками, соответствующими регламенту FCC. Эти указания согласуются со стандартом безопасности, ранее разработанным правительством США и международными организациями по стандартизации. Конструкция этого телефона соответствует указаниям FCC и упомянутым международным стандартам.

**Использование при ношении на теле**  
Это устройство было проверено для типичного использования при ношении на теле, при котором задняя сторона телефона находится на расстоянии 0,39 дюйма (1,0 см) от тела. Для соответствия требованиям FCC к воздействию радиочастотных волн между телом пользователя и задней стороной телефона, включая антенну, должно оставаться расстояние 0,39 дюйма (1,0 см). Ремни, чехлы и прочие подобные дополнительные принадлежности, используемые с этим устройством, не должны содержать металлических компонентов. Носимые дополнительные принадлежности, не отвечающие этим требованиям, могут не соответствовать ограничениям FCC к воздействию радиочастотных волн, и их не рекомендуется использовать. Это устройство не предназначено для использования со шнурком или ремешком на корпусе. На устройстве имеется точка крепления, которую можно использовать для крепления устройства к оборудованию, рюкзаку или поясу для инструментов и т.д.

### **Перед полетом выключите устройство.**

При посадке в самолет необходимо выключить телефон. Для предотвращения помех бортовым системам согласно регламенту Федерального агентства гражданской авиации (FAA) правительства США для использования телефона при нахождении самолета на земле требуется разрешение члена экипажа. Для предотвращения создания помех регламент FCC запрещает использование телефона, когда самолет находится в воздухе.

## **Сведения о воздействии радиочастотных волн в Европе**

Данное мобильное устройство одновременно излучает и принимает радиоволны. Его конструкция предусматривает соблюдение ограничений по воздействию радиоволн, рекомендованных международными стандартами. Эти стандарты установлены независимой научной организацией (ICNIRP) и содержат коэффициенты безопасности, разработанные для защиты всех лиц, независимо возраста и состояния здоровья.

В этих стандартах в качестве единицы измерения применяется удельная поглощаемая мощность (SAR). Предельное значение SAR для мобильных устройств составляет 2 Вт/кг; максимальное значение SAR для данного устройства составляет 0,556 Вт/кг<sup>2</sup>.

Поскольку испытательные измерения SAR проводятся на максимальной мощности излучения, фактическое значение SAR при обычном использовании, как правило, ниже. При обычном использовании значения SAR, как правило, ниже, поскольку в устройстве выполняются автоматические изменения для соединения с сетью при минимальной мощности.

Согласно заявлению Всемирной организации здравоохранения (ВОЗ), данные современных научных исследований не указывают на необходимость применения каких-либо специальных мер предосторожности при использовании мобильных устройств. Кроме того, ВОЗ отмечает, что для снижения воздействия можно ограничить продолжительность телефонного разговора или использовать гарнитуру для увеличения расстояния между телефоном и головой и телом человека. Для получения дополнительной информации см. веб-сайт ВОЗ: <http://www.who.int/peh-emf/en/>

- \* Обратите внимание, что испытания проводятся также в соответствии с международными стандартами испытаний.

## Декларация соответствия

Изделие признано соответствующим основным требованиям Директивы Европейского союза 1999/5/EC (Директива о радио- и телекоммуникационном оборудовании, части 3.1 (a), 3.1 (b) и 3.2).

-Примечание-

Следующие диапазоны частот можно использовать только в помещении:  
5150–5250 МГц (802.11a/n/ac) в США  
5150–5350 МГц (802.11a/n/ac) в ЕС

## Информация по технике безопасности

Для предотвращения возможных повреждений слуха избегайте длительного прослушивания звуков на высокой громкости.



## Права на интеллектуальную собственность

### Товарные знаки

© Корпорация KYOCERA, 2015. Все права защищены. KYOCERA является зарегистрированным товарным знаком корпорации KYOCERA. Все прочие товарные знаки являются собственностью соответствующих владельцев.

- Google и логотип Google, Android и логотип Android, Google Play и логотип Google Play, Play Музыка и логотип Play Музыка, Play Фильмы и ТВ и логотип Play Фильмы и ТВ, Gmail и логотип Gmail, Google Карты и логотип Google Карты, Google Диск и логотип Google Диск, Hangouts и логотип Hangouts, Google+ и логотип Google+, Google Now и логотип Google Now, Google Voice Search и логотип Google Voice Search, Chrome и логотип Chrome, а также YouTube и логотип YouTube являются товарными знаками или зарегистрированными товарными знаками Google Inc.

- Логотип microSD, логотип microSDHC и логотип microSDXC являются товарными знаками SD-3C, LLC.



- Словесный знак и логотипы Bluetooth являются зарегистрированными товарными знаками, принадлежащими Bluetooth SIG, Inc., и используются корпорацией KYOCERA по лицензии. Прочие товарные знаки и торговые названия являются собственностью соответствующих владельцев.



- Wi-Fi, WPA, логотип Wi-Fi CERTIFIED и логотип Wi-Fi Protected Setup являются зарегистрированными товарными знаками Wi-Fi Alliance. Wi-Fi CERTIFIED и Wi-Fi Protected Setup являются товарными знаками Wi-Fi Alliance.



- Символ "Qi" является товарным знаком Wireless Power Consortium.



- ЭТО УСТРОЙСТВО ЛИЦЕНЗИРОВАНО ПО ЛИЦЕНЗИИ НА ПАКЕТ ПАТЕНТОВ MPEG-4 VISUAL ДЛЯ ИСПОЛЬЗОВАНИЯ В ЛИЧНЫХ, НЕКОММЕРЧЕСКИХ ЦЕЛЯХ ПОЛЬЗОВАТЕЛЯ С ЦЕЛЮЮ (i) КОДИРОВАНИЯ ВИДЕО В СООТВЕТСТВИИ СО СТАНДАРТОМ MPEG-4 VISUAL ("MPEG-4 VIDEO") И/ИЛИ (ii) ДЕКОДИРОВАНИЯ ВИДЕОФАЙЛОВ В ФОРМАТЕ MPEG-4, КОТОРЫЕ БЫЛИ ЗАКОДИРОВАНЫ ПОЛЬЗОВАТЕЛЕМ ДЛЯ ИСПОЛЬЗОВАНИЯ В ЛИЧНЫХ, НЕКОММЕРЧЕСКИХ ЦЕЛЯХ И/ИЛИ ПОЛУЧЕНЫ ОТ ПОСТАВЩИКА ВИДЕОФАЙЛОВ, ОБЛАДАЮЩЕГО ЛИЦЕНЗИЕЙ MPEG LA НА ПРЕДОСТАВЛЕНИЕ ВИДЕОФАЙЛОВ В ФОРМАТЕ MPEG-4. ДЛЯ ИСПОЛЬЗОВАНИЯ В ДРУГИХ ЦЕЛЯХ ЛИЦЕНЗИЯ НЕ ПРЕДОСТАВЛЯЕТСЯ И НЕ ПРЕДНАЗНАЧЕНА. ДЛЯ ПОЛУЧЕНИЯ ДОПОЛНИТЕЛЬНОЙ ИНФОРМАЦИИ В ОТНОШЕНИИ ИСПОЛЬЗОВАНИЯ И ЛИЦЕНЗИРОВАНИЯ ДЛЯ РЕКЛАМНЫХ, ВНУТРЕННИХ ИЛИ КОММЕРЧЕСКИХ ЦЕЛЕЙ ОБРАТИТЕСЬ В КОМПАНИЮ MPEG LA, LLC. СМ. [HTTP://WWW.MPEGLA.COM](http://www.MPEGLA.COM).

- ① ACCESS, логотип ACCESS и NetFront являются зарегистрированными товарными знаками или товарными знаками ACCESS CO., LTD. в США, Японии и/или других странах.
  - ② Частичное участие в разработке этого программного обеспечения принимала группа Independent JPEG Group.
- **N** является товарным знаком или зарегистрированным товарным знаком NFC Forum, Inc. в США и других странах.
  - “SMART SONIC RECEIVER” является зарегистрированным товарным знаком корпорации KYOCERA.
  - “PhotoSolid”, технология стабилизации изображения, является продукцией Morpho, Inc. “PhotoSolid” является зарегистрированным товарным знаком Morpho, Inc.
  - “MovieSolid”, технология стабилизации видеоизображения, является продукцией Morpho, Inc. “MovieSolid” является зарегистрированным товарным знаком Morpho, Inc.
  - “Morpho Defocus”, технология создания размытия фона, является продукцией Morpho, Inc. “Morpho Defocus” является товарным знаком Morpho, Inc.
  - “Morpho Effect Library”, технология визуальных эффектов, является продукцией Morpho, Inc. “Morpho Effect Library” является товарным знаком Morpho, Inc.
  - “Morpho HDR”, технология расширенного динамического диапазона, является продукцией Morpho, Inc. “Morpho HDR” является товарным знаком Morpho, Inc.
  - “QuickPanorama”, технология создания панорамных изображений, является продукцией Morpho, Inc. “QuickPanorama” является зарегистрированным товарным знаком Morpho, Inc.
  - “TrackSolid”, технология автоматического слежения за объектами, является продукцией Morpho, Inc. “TrackSolid” является зарегистрированным товарным знаком Morpho, Inc.
  - Все прочие наименования компаний и продуктов являются товарными знаками или зарегистрированными товарными знаками соответствующих компаний, упомянутых в данном руководстве. Символ Still, ТМ и ® не используется в тексте.

- Пользователи устройства могут использовать программное обеспечение, установленное в этом устройстве, согласно описанию в данном руководстве по эксплуатации. Обратите внимание на следующие пункты при использовании программного обеспечения.

- ① Изменение, передача третьим лицам, модификация, анализ, декомпилирование или извлечение установленного в этом устройстве программного обеспечения или его части запрещено.
- ② Незаконный экспорт программного обеспечения или его части запрещен.
- ③ Это программное обеспечение предоставляется без подразумеваемых гарантий товарного состояния и пригодности для использования по назначению, а также без нарушений прав третьих лиц.

Обратите внимание, что данное лицензионное соглашение имеет приоритет перед стандартной общественной лицензией GNU (GPL), стандартной общественной лицензией GNU для библиотек/ограниченного применения (LGPL), содержащейся в программном

обеспечении, программном обеспечении, основанном на другой лицензии программного обеспечения с открытым исходным кодом, и программном обеспечении, лицензированном корпорацией KYOCERA.

Для получения информации о программном обеспечении с открытым исходным кодом см. следующий раздел "Программное обеспечение с открытым исходным кодом".



## Программное обеспечение с открытым исходным кодом

В этом устройстве установлено программное обеспечение, использование которого подпадает под действие стандартной общественной лицензии GNU (GPL), стандартной общественной лицензии GNU для библиотек/ограниченного применения (LGPL) и прочих лицензий для программного обеспечения с открытым исходным кодом. Для получения дополнительной информации об особых условиях лицензий GPL, LGPL и прочих см. раздел “О телефоне” в меню настроек устройства. Для получения дополнительных сведений см. веб-сайт корпорации KYOCERA.

В этом устройстве установлено программное обеспечение, права на которое принадлежат корпорации KYOCERA, а также программное обеспечение, которое используется корпорацией KYOCERA по лицензии. Это устройство разработано корпорацией KYOCERA в соответствии со стандартами и лицензией для

программного обеспечения с открытым исходным кодом. Разработанное программное обеспечение принадлежит корпорации KYOCERA и соответствующим третьим сторонам. Кроме случаев использования, допустимого в рамках Закона об авторском праве и особым образом разрешенного корпорацией KYOCERA, запрещается распространение, копирование, модификация, передача по сетям общего пользования и т.д. данного программного обеспечения без разрешения корпорации KYOCERA.

